

# SWITCH SOCKET

สวิตช์และเต้ารับ

**Nano**  
ELECTRIC PRODUCT



**BEAUTIFULLY  
DESIGNED WITH  
FLAWLESS IN  
FUNCTION**



**STEEL BACK PLATE**



WWW.NANO-PRODUCT.COM



ISO9001 : 2015



ISO 14001 : 2015



มอก.166-2549  
มอก.824-2551

**Urban** Series  
SWITCH ON YOUR STYLE

# SOCKET

100% BEST MATERIAL

ชิ้นส่วนภายในผลิตจากทองแดงและทองเหลืองนำไฟฟ้าได้ดี ปลอดภัยทนทานต่อการเสียบ เข้า-ออก มากกว่า 60,000 ครั้ง



INTEGRATED UNIT, REDUCE RESISTANCE

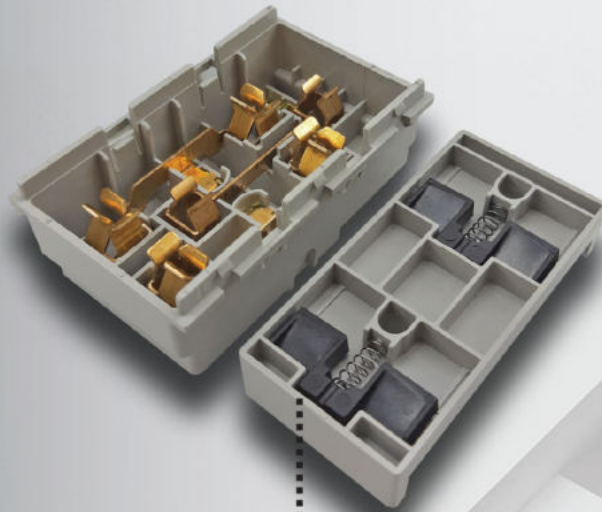

## SAFETY SHUTTER

ปลอดภัยด้วยตัวรับมีมันนิรภัย ป้องกันนิ้วสัมผัสกระแสไฟฟ้า

เฟรมด้านหลังเป็นเหล็กทำให้ไม่บิดงอ เพื่อความแข็งแรงในการติดตั้ง



# WHEN SAFETY MEETS FUNCTION

# SWITCH

PC MATERIAL, FIRE RETARDED

ผลิตจากวัสดุโพลีคาร์บอเนต Polycarbonate



**Nano** ELECTRIC PRODUCT

BIG SIZE SCREW TERMINAL



CSWITCH CONTACT POINT

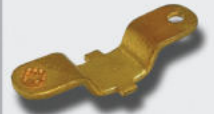

SILVER CONTACT & COPPER หน้าสัมผัสไฟฟ้าผลิตจากโลหะเงินรองรับการ เปิด-ปิด มากกว่า 40,000 ครั้ง

## PC MATERIAL CHARACTERISTIC



High strength



High and low temperature resistance



No Fading



Environmental friendly

# BIG SIZE SCREW TERMINAL



**Urban** Series SWITCH ON YOUR STYLE

# QUICK AND EASY INSTALLATION

**Nano**  
ELECTRIC PRODUCT

ประกอบอุปกรณ์สวิตช์  
จากด้านหลังแผ่นปิด



เฟรมเหล็ก

- เฟรมด้านหลังเป็นเหล็กทำให้ไม่บิดงอเพื่อความแข็งแรงในการติดตั้ง
- PC Material, Fire Retarded ผลิตจากวัสดุไม่ลามไฟ Polycarbonate
- Luminous Indicator มีพรายน้ำ

นำอุปกรณ์สวิตช์ต่อเข้ากับสายไฟในสกรูให้แน่น

ประกอบอุปกรณ์สวิตช์จากด้านหลังแผ่นปิด



## HOW TO INSTALL

วิธีการติดตั้ง



# 1 WAY SWITCH WITH LUMINOUS

สวิตช์ 1 ทาง แบบมีพรายน้ำ

# 2 WAY SWITCH

สวิตช์ 2 ทาง

**Nano**  
ELECTRIC PRODUCT

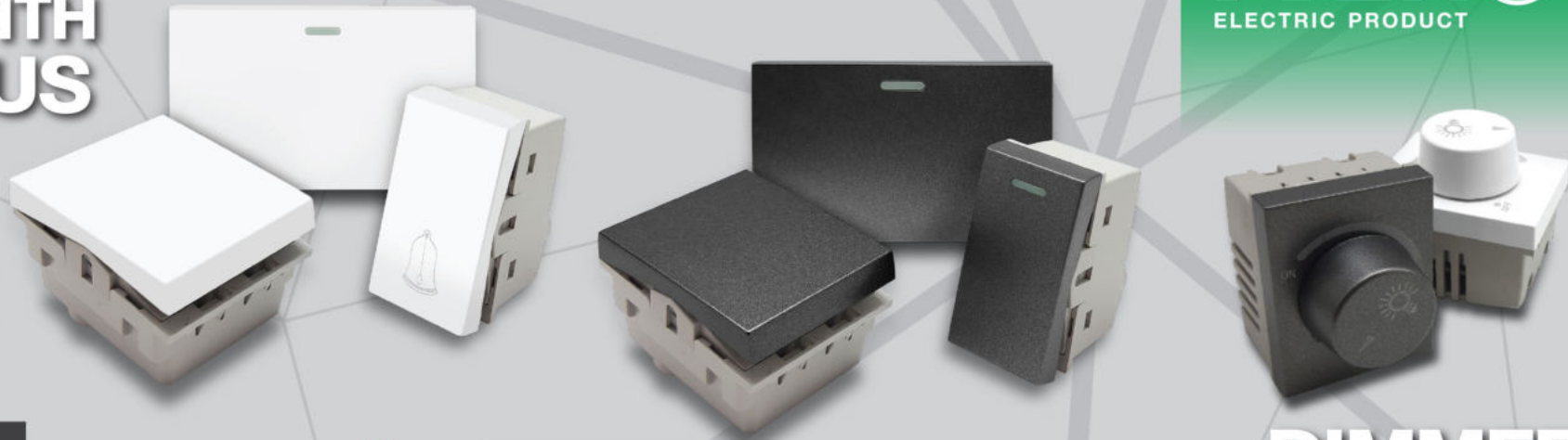

**Urban Series**  
SWITCH ON YOUR STYLE

TIGHTEN THE SCREWS  
เข้าสายแบบขันสกรู

โทร.824-2551

สถาบันไฟฟ้าและอิเล็กทรอนิกส์  
ELECTRICAL AND ELECTRONICS INSTITUTE

**DIMMER**  
สวิตช์หรี่ไฟ

LUMINOUS INDICATOR  
มีพรายน้ำ

LUMINOUS INDICATOR  
มีพรายน้ำ

LUMINOUS INDICATOR  
มีพรายน้ำ

สวิตช์หรี่ไฟ 300 วัตต์สามารถใช้กับหลอดไส้และหลอดฮาโลเจน 12 โวลต์ ที่ต่อผ่านหม้อแปลงเท่านั้น

UNIT PRICE  
ราคาต่อหน่วย



5.-



6.-



4.-



5.-

**UR-COVER01W**    **UR-COVER01B**  
Switch Cover  
size : 1 module  
packing : 120/1,200 pcs.  
ฝาปิดช่องว่าง  
ขนาด : 1 ช่อง  
บรรจุ : 120/1,200 ชิ้น

**UR-COVER02W**    **UR-COVER02B**  
Switch Cover  
size : 0.75 module  
packing : 120/1,200 pcs.  
ฝาปิดช่องว่าง  
ขนาด : 0.75 ช่อง  
บรรจุ : 120/1,200 ชิ้น



25.-

30.-

**UR-SW101W**    **UR-SW101B**  
1 Way Switch 16A~250VAC  
size : 1 module  
packing : 20/200 pcs.  
สวิตช์ 1 ทาง 16 แอมป์ 250 โวลต์  
ขนาด : 1 ช่อง  
บรรจุ : 20/200 ชิ้น



32.-

39.-

**UR-SW102W**    **UR-SW102B**  
1 Way Switch 16A~250VAC  
size : 1.5 module  
packing : 20/200 pcs.  
สวิตช์ 1 ทาง 16 แอมป์ 250 โวลต์  
ขนาด : 1.5 ช่อง  
บรรจุ : 20/200 ชิ้น



40.-

50.-

**UR-SW103W**    **UR-SW103B**  
1 Way Switch 16A~250VAC  
size : 3 module  
packing : 20/200 pcs.  
สวิตช์ 1 ทาง 16 แอมป์ 250 โวลต์  
ขนาด : 3 ช่อง  
บรรจุ : 20/200 ชิ้น



140.-

147.-

**UR-DMW**    **UR-DMB**  
Dimmer Module 300W  
size : 1.5 module  
packing : 20/200 pcs.  
สวิตช์หรี่ไฟ 300 วัตต์  
ขนาด : 1.5 ช่อง  
บรรจุ : 20/200 ชิ้น

UNIT PRICE  
ราคาต่อหน่วย



51.-



56.-

**UR-B01W**    **UR-B01B**  
Bell Push Switch 16A~250VAC  
size : 1 module  
packing : 20/200 pcs.  
สวิตช์กระดิ่ง 10 แอมป์ 250 โวลต์  
ขนาด : 1 ช่อง  
บรรจุ : 20/200 ชิ้น



33.-

38.-

**UR-SW201W**    **UR-SW201B**  
2 Way Switch 16A~250VAC  
size : 1 module  
packing : 20/200 pcs.  
สวิตช์ 2 ทาง 16 แอมป์ 250 โวลต์  
ขนาด : 1 ช่อง  
บรรจุ : 20/200 ชิ้น

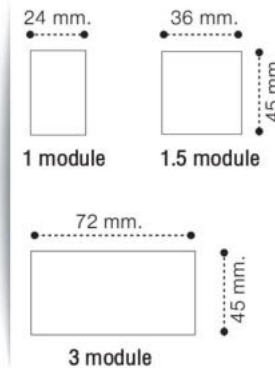

45.-

52.-

**UR-SW202W**    **UR-SW202B**  
2 Way Switch 16A~250VAC  
size : 1.5 module  
packing : 20/200 pcs.  
สวิตช์ 2 ทาง 16 แอมป์ 250 โวลต์  
ขนาด : 1.5 ช่อง  
บรรจุ : 20/200 ชิ้น



55.-

65.-

**NN-SW103**    **NN-SW103B**  
2 Way Switch 16A~250VAC  
size : 3 module  
packing : 20/200 pcs.  
สวิตช์ 2 ทาง 16 แอมป์ 250 โวลต์  
ขนาด : 3 ช่อง  
บรรจุ : 20/200 ชิ้น

- DURABLE & MODERN DESIGN** การออกแบบที่ทนทาน และทันสมัย
- PC MATERIAL, FIRE RETARDANT** ผลิตจากวัสดุโพลีคาร์บอเนต Polycarbonate
- EASY LOCKING** ระบบล็อกประกอบง่าย
- 100% COPPER & SILVER CONTACT** วัสดุภายในผลิตจากทองแดง 100% นำไฟฟ้าได้ดี

# RECEPTACLES & SOCKET

**Nano**  
ELECTRIC PRODUCT



**DURABLE & MODERN DESIGN** การออกแบบที่ทนทาน และทันสมัย

**PC MATERIAL, FIRE RETARDANT** ผลิตจากวัสดุโพลีคาร์บอเนต Polycarbonate

**100% COPPER & SILVER CONTACT** วัสดุภายในผลิตจากทองแดง 100% นำไฟฟ้าได้ดี

**EASY LOCKING** ระบบล็อกที่ปลอดภัย

**HIGH QUALITY AND SAFETY** ได้รับความร่วมมือและมาตรฐานความปลอดภัยคุณภาพ มอก.166-2549

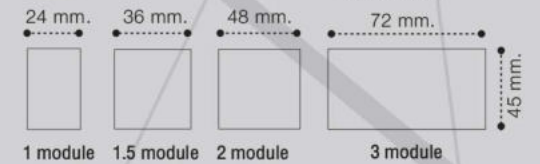

**Urban Series**  
SWITCH ON YOUR STYLE

**TIGHTEN THE SCREWS**  
เข้าสายแบบขันตลับ

สถาบันไฟฟ้าและอิเล็กทรอนิกส์  
ELECTRICAL AND ELECTRONICS INSTITUTE

มอก.166-2549  
มอก.824-2551

**USB Charger**  
2.1A



UNIT PRICE  
ราคาต่อหน่วย 220.- 225.-

**UR-USB01W UR-USB01B**  
Dual USB Socket 2.1A ---5VDC  
size : 1 module  
packing : 20/200 pcs.

เข้ารับการชาร์จ USB 2.1 แอมป์ 5 โวลต์  
ขนาด : 1 ช่อง  
บรรจุ : 20/200 ชิ้น

**USB Charger**  
2.1A



UNIT PRICE  
ราคาต่อหน่วย 300.- 307.-

**UR-USB02W UR-USB02B**  
Dual USB Socket 2.1A ---5VDC  
size : 1.5 module  
packing : 20/200 pcs.

เข้ารับการชาร์จ USB 2.1 แอมป์ 5 โวลต์  
ขนาด : 1.5 ช่อง  
บรรจุ : 20/200 ชิ้น

**USB Charger**  
2.1A



UNIT PRICE  
ราคาต่อหน่วย 350.- 360.-

**UR-P603UW UR-P603UB**  
3 Pin Socket 16A~250VAC  
with Safety Shutter and  
Dual USB Charger 2.1A ---5VDC  
size : 3 module  
packing : 10/100 pcs.

เข้ารับการชาร์จ มีกราวน์และบ้านนิรภัย  
USB 2.1 แอมป์ 5 โวลต์ 2 ช่อง  
ขนาด : 3 ช่อง  
บรรจุ : 10/100 ชิ้น

**Fast Charger**  
3.1



UNIT PRICE  
ราคาต่อหน่วย 360.- 370.-

**UR-P604UW UR-P604UB**  
Duplex 3 Pin Socket 16A~250VAC  
with Safety Shutter and Dual USB  
Fast Charger 3.1A ---5VDC  
size : 3 module  
packing : 10/100 pcs.

เข้ารับการชาร์จ มีบ้านนิรภัย + USB  
3.1 แอมป์ 5 โวลต์ 2 ช่อง  
ขนาด : 3 ช่อง  
บรรจุ : 10/100 ชิ้น

**Quick Charger 3.0**  
20W



UNIT PRICE  
ราคาต่อหน่วย 550.- 560.- 580.- 590.-

**UR-USB03W UR-USB03B**  
Dual USB Quick Charger (QC 3.0, PD) 20W  
USB Type A + Type C Output  
size : 2 module  
packing : 20/200 pcs.

เข้ารับการชาร์จเร็วควิกชาร์จ 3.0  
และพิต 20 วัตต์ USB Type A+Type C  
ขนาด : 2 ช่อง  
บรรจุ : 20/200 ชิ้น

**UR-P605UW UR-P605UB**  
Duplex 3 Pin Socket 16A~250VAC  
with Safety Shutter + USB Quick Charger  
(QC 3.0, PD) 20W USB Type A+Type C  
size : 3 module  
packing : 10/100 pcs.

เข้ารับการชาร์จ มีกราวน์ และบ้านนิรภัย  
16 แอมป์ 250 โวลต์  
+ เข้ารับการชาร์จเร็วควิกชาร์จ 3.0 พิต 20 วัตต์  
+ USB TYPE-A + USB TYPE-C  
ขนาด : 3 ช่อง  
บรรจุ : 10/100 ชิ้น

UNIT PRICE  
ราคาต่อหน่วย



50.- 55.-  
**UR-TEL4W UR-TEL4B**

**Telephone Socket (6P4C)**  
size : 1 module  
packing : 20/200 pcs.

เข้ารับการโทรศัพท์ 4 สาย  
ขนาด : 1 ช่อง  
บรรจุ : 20/200 ชิ้น



70.- 75.-  
**UR-LAN5W UR-LAN5B**

**LAN Socket (CAT5E)**  
size : 1 module  
packing : 20/200 pcs.

เข้ารับการคอมพิวเตอร์ (LAN) CAT5E  
ขนาด : 1 ช่อง  
บรรจุ : 20/200 ชิ้น



80.- 85.-  
**UR-LAN6W UR-LAN6B**

**LAN Socket (CAT6)**  
size : 1 module  
packing : 20/200 pcs.

เข้ารับการคอมพิวเตอร์ (LAN) CAT6  
ขนาด : 1 ช่อง  
บรรจุ : 20/200 ชิ้น



50.- 55.-  
**UR-TVW UR-TVB**

**TV Socket (DIN TYPE)**  
size : 1 module  
packing : 20/200 pcs.

เข้ารับการโทรทัศน์  
ขนาด : 1 ช่อง  
บรรจุ : 20/200 ชิ้น



40.- 47.-  
**UR-P302W UR-P302B**

**3 Pin Socket 16A ~250VAC  
with safety shutter**  
size : 1.5 module  
packing : 20/200 pcs.

เข้ารับการชาร์จ มีกราวน์ และ บ้านนิรภัย  
ขนาด : 1.5 ช่อง  
บรรจุ : 20/200 ชิ้น



60.- 70.-  
**UR-P602W UR-P602B**

**Duplex 3 Pin Socket 16A ~250VAC  
with safety shutter**  
size : 3 module  
packing : 10/100 pcs

เข้ารับการชาร์จ มีกราวน์ และ บ้านนิรภัย  
ขนาด : 3 ช่อง  
บรรจุ : 10/100 ชิ้น

# SWITCH SQUARE PLATE

แผงหน้ากากขอบเหลี่ยม

**Nano**  
ELECTRIC PRODUCT

**Urban Series**  
SWITCH ON YOUR STYLE



UNIT PRICE  
ราคาต่อหน่วย  
Color : Clear White  
**27.-**  
UR-C01W



**27.-**  
UR-C02W



**27.-**  
UR-C03W



**27.-**  
UR-C04W



UNIT PRICE  
ราคาต่อหน่วย  
Color : Metallic Black  
**35.-**  
UR-C01B



**35.-**  
UR-C02B



**35.-**  
UR-C03B



**35.-**  
UR-C04B



UNIT PRICE  
ราคาต่อหน่วย  
Color : Silver line  
**35.-**  
UR-C01S

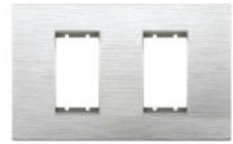

**35.-**  
UR-C02S

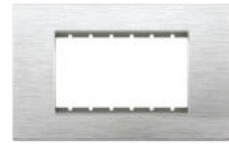

**35.-**  
UR-C03S



**35.-**  
UR-C04S

Switch square plate  
size : 1 module  
packing : 25 pcs.  
แผงหน้ากาก ขอบเหลี่ยม  
ขนาด : 1 ช่อง  
บรจ : 25 ชิ้น

Switch square plate  
size : 2 module  
packing : 25 pcs.  
แผงหน้ากาก ขอบเหลี่ยม  
ขนาด : 2 ช่อง  
บรจ : 25 ชิ้น

Switch square plate  
size : 3 module  
packing : 25 pcs.  
แผงหน้ากาก ขอบเหลี่ยม  
ขนาด : 3 ช่อง  
บรจ : 25 ชิ้น

Switch square plate  
size : 1.5 module  
packing : 25 pcs.  
แผงหน้ากาก ขอบเหลี่ยม  
ขนาด : 1.5 ช่อง  
บรจ : 25 ชิ้น



Color : Metallic Black

Clear White

Silver line

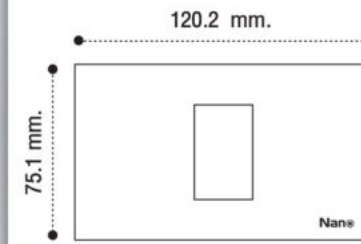

**เฟรมหลัก**

เฟรมด้านหลังเป็นหลักทำให้ไม่บิดงอ  
เพื่อความแข็งแรงในการติดตั้ง

# ACRYLIC SQUARE PLATE STAINLESS STEEL SQUARE PLATE

**Urban**Series  
SWITCH ON YOUR STYLE

**Nano**   
ELECTRIC PRODUCT

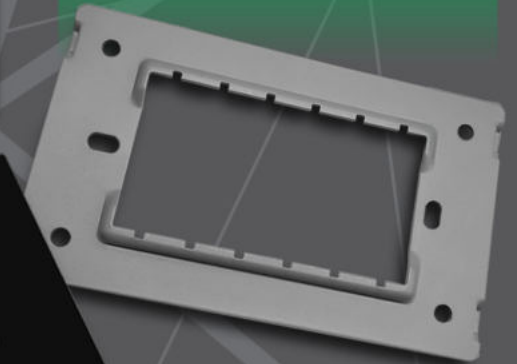
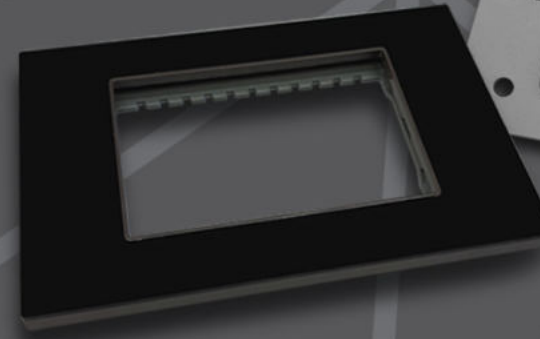
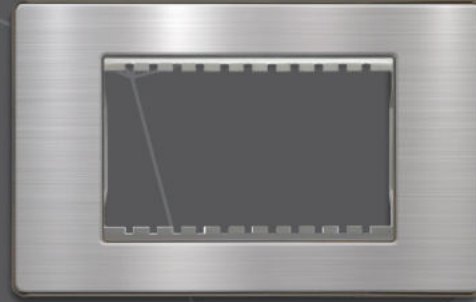
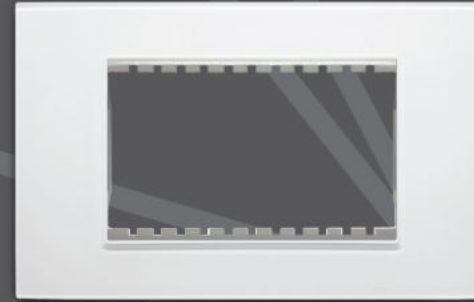
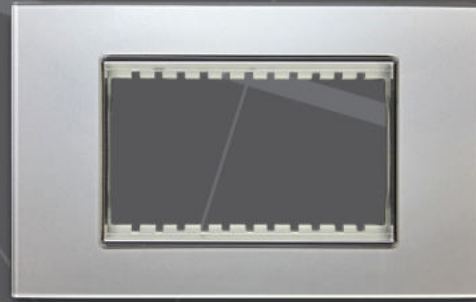

UNIT PRICE  
ราคาต่อหน่วย

79.-

UR-C03AG

Switch square plate  
(Grey Acrylic, Plate Surround  
Electroplating Silver )  
size : 3 module  
packing : 20/200 pcs.

แผงหน้าทาก อะคริลิก สีเทา ขอบสีว  
ขนาด : 3 ช่อง  
บรรจุ : 20/200 ชิ้น

69.-

UR-C03AW

Switch square plate  
(White Acrylic, Plate Surround White)  
size : 3 module  
packing : 20/200 pcs.

แผงหน้าทาก อะคริลิก สีขาว ขอบสีขาว  
ขนาด : 3 ช่อง  
บรรจุ : 20/200 ชิ้น

69.-

UR-C03AB

Switch square plate  
(Black Acrylic, Plate Surround Coffee)  
size : 3 module  
packing : 20/200 pcs.

แผงหน้าทาก อะคริลิก สีดำ ขอบสีกาแฟ  
ขนาด : 3 ช่อง  
บรรจุ : 20/200 ชิ้น

49.-

UR-C03SS

Switch square plate  
(Stainless Steel, Plate Surround Coffee)  
size : 3 module  
packing : 20/200 pcs.

แผงหน้าทาก สแตนเลส ขอบสีกาแฟ  
ขนาด : 3 ช่อง  
บรรจุ : 20/200 ชิ้น



UR-P604UB



UR-COVER01B

COLOR :

GREY ACRYLIC

WHITE ACRYLIC

BLACK ACRYLIC

STAINLESS STEEL

**NEW**  
color



**A VARIETY  
STYLES OF  
SWITCH PLATE  
FINISHES**

คอลเล็คชั่นลวดลายต่างๆ ตามความ  
ต้องการของคุณ ให้ผิวสัมผัสที่สวยงาม  
ลงตัวในทุกแบบสภาพพื้นผิวที่ติดตั้ง

# COMPLETE SET

ชุดประกอบสำเร็จ

**Urban Series**  
SWITCH ON YOUR STYLE



**Nano**  
ELECTRIC PRODUCT

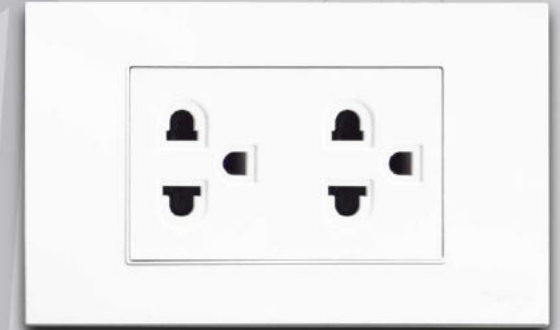

Color : Clear White



มอก.166-2549  
มอก.824-2551



สำนักงานไฟฟ้าและอิเล็กทรอนิกส์  
ELECTRICAL AND ELECTRONICS INSTITUTE



TIGHTEN THE SCREWS  
เข้าสายแบบขันสลุง

UNIT PRICE  
ราคาต่อหน่วย



65.-  
CP1-W

1 Way Switch with Luminous  
packing : 6/60 pcs.  
ชุดสวิตช์ 1 ทาง แบบมีพรายน้ำ  
บรรจุ : 6/60 ชิ้น



57.-  
CP01-W

1 Way Switch with Luminous  
packing : 6/60 pcs.  
ชุดสวิตช์ 1 ทาง แบบมีพรายน้ำ  
บรรจุ : 6/60 ชิ้น



88.-  
CP11-W

1 Way Switch with Luminous x 2 pcs  
packing : 6/60 pcs.  
ชุดสวิตช์ 1 ทาง แบบมีพรายน้ำ x 2 ตัว  
บรรจุ : 6/60 ชิ้น

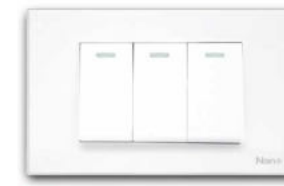

99.-  
CP111-W

1 Way Switch with Luminous x 3 pcs  
packing : 6/60 pcs.  
ชุดสวิตช์ 1 ทาง แบบมีพรายน้ำ x 3 ตัว  
บรรจุ : 6/60 ชิ้น

UNIT PRICE  
ราคาต่อหน่วย



75.-  
CP101-W

1 Way Switch with Luminous x 2 pcs.  
packing : 6/60 pcs.  
ชุดสวิตช์ 1 ทาง แบบมีพรายน้ำ x 2 ตัว  
บรรจุ : 6/60 ชิ้น



50.-  
CP010-W

1 Way Switch with Luminous  
packing : 6/60 pcs.  
ชุดสวิตช์ 1 ทาง แบบมีพรายน้ำ  
บรรจุ : 6/60 ชิ้น



96.-  
CP15-W

3 Pin Socket +1 Way Switch with Luminous  
packing : 6/60 pcs.  
ชุด เต้ารับเดี่ยว มีกราวน์ และ  
บ้านมีรภัย  
+ สวิตช์ 1 ทางแบบมีพรายน้ำ  
บรรจุ : 6/60 ชิ้น



84.-  
CP55R-W

Duplex 3 Pin Socket  
packing : 6/60 pcs.  
ชุด เต้ารับคู่ มีกราวน์ และ  
บ้านมีรภัย  
บรรจุ : 6/60 ชิ้น

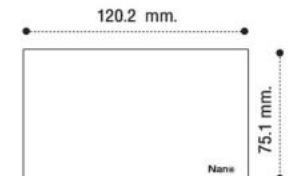



# COMPLETE SET

ชุดประกอบสำเร็จ

**Urban Series**  
SWITCH ON YOUR STYLE

**Nano**  
ELECTRIC PRODUCT



Color : Clear White

มอก.166-2549  
มอก.824-2551

สถาบันไฟฟ้าและอิเล็กทรอนิกส์  
ELECTRICAL AND ELECTRONICS INSTITUTE

TIGHTEN THE SCREWS  
เข้าสายแบบขันสกรู

ใช้กับหลอดไส้ และหลอด  
ฮาโลเจน 12 โวลต์ ที่ต่อ  
ผ่านหม้อแปลงเท่านั้น

UNIT PRICE  
ราคาต่อหน่วย



75.-  
CP-TEL4-W

Telephone Socket (6P4C)  
packing : 6/60 pcs.  
ชุด เต้ารับโทรศัพท์ 4 สาย  
US\$จ : 6/60 ชิ้น



143.-  
CP-PCTEL-W

Telephone Socket (6P4C) + LAN Socket (CAT5E)  
packing : 6/60 pcs.  
ชุด เต้ารับโทรศัพท์ 4 สาย  
+ เต้ารับคอมพิวเตอร์ CAT5E  
US\$จ : 6/60 ชิ้น



143.-  
CP-TVPC-W

TV Socket (DIN TYPE) + LAN Socket (CAT5E)  
packing : 6/60 pcs.  
ชุด เต้ารับทีวี + เต้ารับคอมพิวเตอร์ CAT5E  
US\$จ : 6/60 ชิ้น



162.-  
CP-DM-W

Dimmer Module 300W ~250VAC  
packing : 6/60 pcs.  
ชุด สวิตช์หรี่ไฟ 300 วัตต์ 250 โวลต์  
US\$จ : 6/60 ชิ้น

UNIT PRICE  
ราคาต่อหน่วย

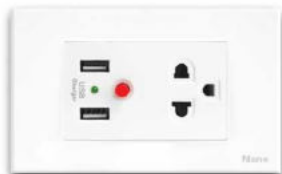

366.-  
CP05U-W

3 Pin Socket 16A~250VAC with  
Safety Shutter and  
Dual USB Charger 2.1A~5VDC  
packing : 6/60 pcs.  
ชุดเต้ารับเดี่ยว มีกราวน์และปุ่มนิรภัย  
USB 2.1 แอมป์ 5 โวลต์ 2 ช่อง  
US\$จ : 6/60 ชิ้น

USB  
Charger  
2.1A



375.-  
CP55U-W

Duplex 3 Pin Socket 16A~250VAC with  
Safety Shutter and  
Dual USB Fast Charger 3.1~5VDC  
packing : 6/60 pcs.  
ชุดเต้ารับคู่มีกราวน์ มีปุ่มนิรภัย  
+USB 3.1 แอมป์ 5 โวลต์ 2 ช่อง  
US\$จ : 6/60 ชิ้น

Fast  
Charger  
3.1  
NEW



588.-  
CP-66UW

Duplex 3 pin socket 16A ~250VAC  
+ USB Quick Charger (QC 3.0,PD)  
20W USB Type A+Type C  
ชุดเต้ารับคู่มีกราวน์ มีปุ่มนิรภัย 16A ~250VAC  
+ เต้ารับชาร์จเร็วควิกชาร์จ 3.0 และ-พีดี 20 วัตต์  
USB Type A+Type C

Quick  
Charger  
3.0  
NEW



773.-  
CP-3A1C-W

Dual USB Quick Charger(QC 3.0,PD) 20W  
USB Type A+Type C  
+USB Charger 2.1A~5VDC Type A (2 Port)  
ชุดเต้ารับชาร์จเร็วควิกชาร์จ 3.0 และ-พีดี 20 วัตต์  
USB Type A+Type C  
+ เต้ารับ USB 2.1 แอมป์ 5 โวลต์ Type A (2 ช่อง)

Quick  
Charger  
3.0  
NEW



# COMPLETE SET

ชุดประกอบสำเร็จ

**Urban Series**  
SWITCH ON YOUR STYLE

**Nano**  
ELECTRIC PRODUCT



● Color : Metallic Black



มอก.166-2549  
มอก.824-2551



TIGHTEN THE SCREWS  
เข้าสายแบบขันตุง

UNIT PRICE  
ราคาต่อหน่วย



85.-  
CP1-B

1 Way Switch with Luminous  
packing : 6/60 pcs.  
ชุดสวิตช์ 1 ทาง แบบมีพรายน้ำ  
บรรจุ : 6/60 ชิ้น



74.-  
CP01-B

1 Way Switch with Luminous  
packing : 6/60 pcs.  
ชุดสวิตช์ 1 ทาง แบบมีพรายน้ำ  
บรรจุ : 6/60 ชิ้น



113.-  
CP11-B

1 Way Switch with Luminous x 2 pcs  
packing : 6/60 pcs.  
ชุดสวิตช์ 1 ทาง แบบมีพรายน้ำ x 2 ตัว  
บรรจุ : 6/60 ชิ้น



125.-  
CP111-B

1 Way Switch with Luminous x 3 pcs  
packing : 6/60 pcs.  
ชุดสวิตช์ 1 ทาง แบบมีพรายน้ำ x 3 ตัว  
บรรจุ : 6/60 ชิ้น

UNIT PRICE  
ราคาต่อหน่วย



95.-  
CP101-B

1 Way Switch with Luminous x 2 pcs.  
packing : 6/60 pcs.  
ชุดสวิตช์ 1 ทาง แบบมีพรายน้ำ x 2 ตัว  
บรรจุ : 6/60 ชิ้น



65.-  
CP010-B

1 Way Switch with Luminous  
packing : 6/60 pcs.  
ชุดสวิตช์ 1 ทาง แบบมีพรายน้ำ  
บรรจุ : 6/60 ชิ้น



121.-  
CP15-B

3 Pin Socket + 1 Way Switch with Luminous  
packing : 6/60 pcs.  
ชุด เต้ารับเดี่ยว มีกราวน์ และ  
บ้านนิรภัย  
+ สวิตช์ 1 ทางแบบมีพรายน้ำ  
บรรจุ : 6/60 ชิ้น



105.-  
CP55R-B

Duplex 3 Pin Socket  
packing : 6/60 pcs.  
ชุด เต้ารับคู่ มีกราวน์ และ  
บ้านนิรภัย  
บรรจุ : 6/60 ชิ้น

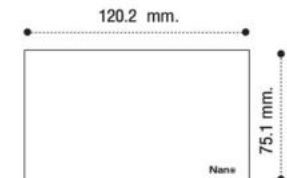

# COMPLETE SET

ชุดประกอบสำเร็จ

Urban Series

SWITCH ON YOUR STYLE



Nano  
ELECTRIC PRODUCT

Color : Metallic Black



มอก.166-2549  
มอก.824-2551



UNIT PRICE  
ราคาต่อหน่วย

90.-  
CP-TEL4-B

Telephone Socket (6P4C)  
packing : 6/60 pcs.  
ชุด เต้ารับโทรศัพท์ 4 สาย  
บรรจุ : 6/60 ชิ้น



165.-  
CP-PCTEL-B

Telephone Socket (6P4C) + LAN Socket (CAT5E)  
packing : 6/60 pcs.  
ชุด เต้ารับโทรศัพท์ 4 สาย  
+ เต้ารับคอมพิวเตอร์ CAT5E  
บรรจุ : 6/60 ชิ้น



165.-  
CP-TVPC-B

TV Socket (DIN TYPE) + LAN Socket (CAT5E)  
packing : 6/60 pcs.  
ชุด เต้ารับทีวี + เต้ารับคอมพิวเตอร์ CAT5E  
บรรจุ : 6/60 ชิ้น



182.-  
CP-DM-B

Dimmer Module 300W ~250VAC  
packing : 6/60 pcs.  
ชุด สวิตช์หรี่ไฟ 300 วัตต์ 250 โวลต์  
บรรจุ : 6/60 ชิ้น

ใช้กับหลอดไส้ แลหลอด  
ฮาโลเจน 12 โวลต์ ที่ต่อ  
ผ่านหม้อแปลงเท่านั้น



UNIT PRICE  
ราคาต่อหน่วย

395.-  
CP05U-B

3 Pin Socket 16A~250VAC with  
Safety Shutter and  
Dual USB Charger 2.1A---5VDC  
packing : 6/60 pcs.  
ชุดเต้ารับเดี่ยว มีกราวน์ มีปุ่มนิรภัย  
USB 2.1 แอมป์ 5 โวลต์ 2 ช่อง  
บรรจุ : 6/60 ชิ้น



405.-  
CP55U-B

Duplex 3 Pin Socket 16A~250VAC with  
Safety Shutter and  
Dual USB Fast Charger 3.1A---5VDC  
packing : 6/60 pcs.  
ชุดเต้ารับคู่มีกราวน์ มีปุ่มนิรภัย  
+USB 3.1 แอมป์ 5 โวลต์ 2 ช่อง  
บรรจุ : 6/60 ชิ้น



625.-  
CP-66U

Duplex 3 pin socket 16A ~250VAC  
+ USB Quick Charger (QC 3.0,PD)  
20W USB Type A+Type C  
ชุดเต้ารับคู่มีกราวน์ มีปุ่มนิรภัย 16A ~250VAC  
+ เต้ารับชาร์จเร็วควิกชาร์จ 3.0 และพีดี 20 วัตต์  
USB Type A+Type C



815.-  
CP-3A1C-B

Dual USB Quick Charger(QC 3.0,PD) 20W  
USB Type A+Type C  
+USB Charger 2.1A---5VDC Type A (2 Port)  
ชุดเต้ารับชาร์จเร็วควิกชาร์จ 3.0 และพีดี 20 วัตต์  
USB Type A+Type C  
+ เต้ารับ USB 2.1 แอมป์ 5 โวลต์ Type A (2 ช่อง)



# ACCESSORIES

อุปกรณ์อื่นๆ

**Nano**  
ELECTRIC PRODUCT



หูเหล็ก มีเกลียว ยึดแน่น

UNIT PRICE  
ราคาต่อหน่วย



3.6.-

NANO-408

**Flush Box (Handy Box)**  
size : 64x100.5x40.5 mm.  
packing : 100 pcs.  
บล็อกฝัง (กล่องออกแบบประสงค์)  
ขนาด : 64x100.5x40.5 มม.  
บรรจุ : 100 ชิ้น



NANO-408B



8.5.-

NANO-409

**Flush Box (Handy Box)**  
size : 97.5x107.5x42 mm.  
packing : 100 pcs.  
บล็อกฝัง + หูเหล็ก มีเกลียวยึดแน่น  
ขนาด : 97.5x107.5x42 มม.  
บรรจุ : 100 ชิ้น

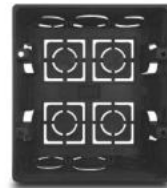

NANO-409B

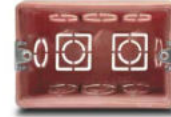

6.-

NANO-408M

**Flush Box (Handy Box)**  
size : 67x103x45 mm.  
packing : 100 pcs.  
(กล่องออกแบบประสงค์)  
ขนาด : 67x103x45 มม.  
บรรจุ : 100 ชิ้น



NANO-408BM

**NEW**



13.-

NANO-409M

**Flush Box (Handy Box)**  
size : 112x103x45 mm.  
packing : 100 pcs.  
บล็อกฝัง + หูเหล็ก มีเกลียวยึดแน่น  
ขนาด : 112x103x45 มม.  
บรรจุ : 100 ชิ้น



NANO-409BM

**NEW**

UNIT PRICE  
ราคาต่อหน่วย



11.5.-

UR-403-1

**Surface box**  
size : 76.5x120x40 mm.  
packing : 50 pcs.  
กล่องลอยขอบเหลี่ยม  
ขนาด : 76.5x120x40 มม.  
บรรจุ : 50 ชิ้น



UR-403-1B



99.-

NN-B02W

**Weatherproof bell switch**  
6A~ 250VAC (IP44)  
size : 70x120 mm.  
packing : 1/100 pcs.  
สวิทช์กดกระดิ่ง ชนิดกันน้ำ IP44 พร้อม  
โพลียูรีเทน 6 แอมป์ 250 โวลต์  
ขนาด : 70x120 มม.  
บรรจุ : 1/100 ชิ้น



NN-B02G

มีโพลียูรีเทน



230.-

NN-DC01W



NN-DC01G



**NICE SOUND**  
เสียงที่สบายหู

**VOLUME : 82 dB**

ระดับความดัง : 82 เดซิเบล

**Door Chime (82 dB) ~220VAC/50Hz**  
SIZE : 164x98x45 mm.  
packing : 1/40 pcs.  
กระดิ่งผนังห้องกุโบร 2 เสียง  
(82 เดซิเบล)  
ขนาด : 164x98x45 มม.  
บรรจุ : 1/40 ชิ้น

# WIRING DIAGRAM

## 1 WAY SWITCH WITH LUMINOUS

สวิตช์ 1 ทางแบบมีพราวหน้า

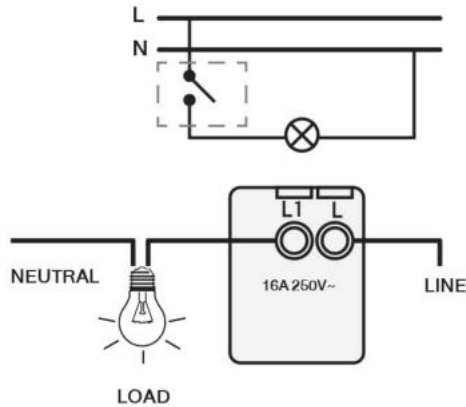

## 2 WAY SWITCH

สวิตช์ 2 ทาง

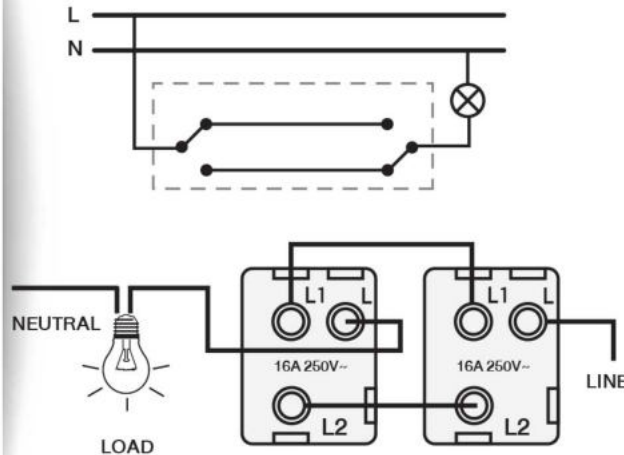

## BELL PUSH SWITCH

สวิตช์กระดิ่ง

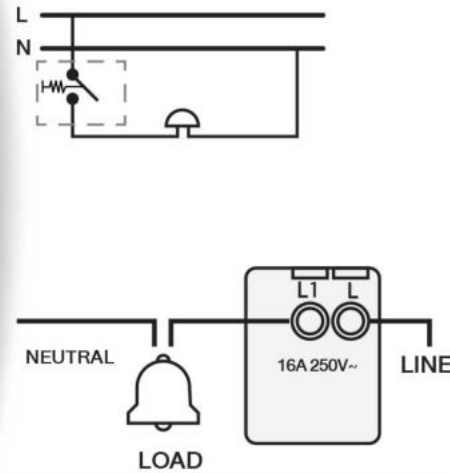

## RECEPTACLES AND SOCKET

เต้ารับ

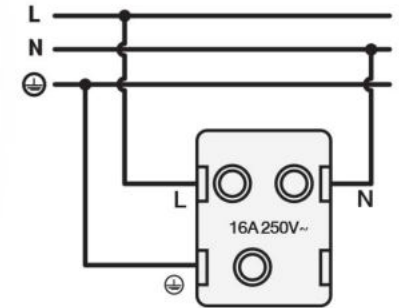

## LAN SOCKET (CAT5E)

เต้ารับคอมพิวเตอร์ (LAN) CAT5E

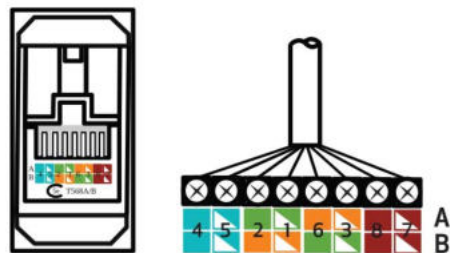

## TELEPHONE SOCKET (6P4C)

เต้ารับโทรศัพท์ 4 สาย

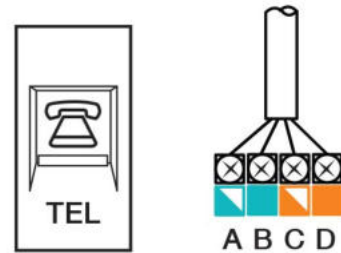

## DOOR CHIME

กระดิ่งนึ่งห้องกุโตน 2 เสียง

NN-DC01W  
NN-DC01G

**STEP 1**

Installation

OPEN / เปิด



**STEP 2**

Wiring Diagram  
วิธีเดินสายไฟ

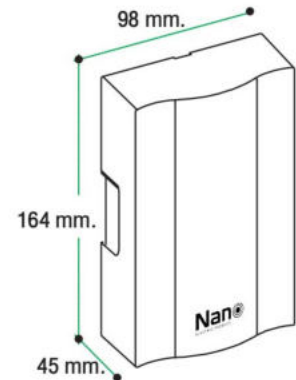
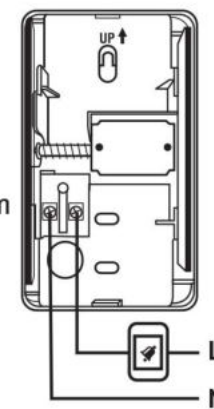

## APPLICABLE WIRE / สายไฟที่ใช้ได้

FLEXIBLE สายอ่อนตีเกลียว	RIGID สายแข็ง
NO X 	OK 
	OK 
	SOLID ชนิดกลมแท่งเดียว
	STRANDED ชนิดกลมหลายแกน

## WARNING! คำเตือน!

When connecting the device, be sure to fully insert the wire slot. Poor connections may generate heat leading to fire or burn damage. เวลาจะทำการเชื่อมต่อ ต้องสอดสายไฟเข้าไป ในรูเสียบให้ลึกที่สุด ถ้าเสียบเข้าไปไม่ลึกพออาจทำให้เกิดความร้อน เป็นเหตุให้เกิดไฟไหม้เสียหายได้

## WEATHERPROOF BELL SWITCH 6A IP44

สวิตช์กดกระดิ่ง ชนิดกันน้ำ IP44

NN-B02W  
NN-B02G

\* ใช้สำหรับติดตั้งบริเวณประตูหน้าบ้านเพื่อเป็นอุปกรณ์ส่งสัญญาณเสียง ให้แก่คนภายในบ้าน ใช้ร่วมกับกระดิ่งนึ่งห้อง NN-DC01W, NN-DC01G ยี่ห้อ NANO และทุกยี่ห้อ

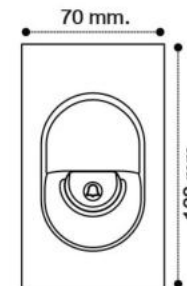

พร้อมไฟสัญญาณ



กันน้ำ IP44

