

**nano**  
Plus  
series



มีหลอดไฟ LED

# CONSUMER UNIT DIN TYPE

ตู้คอนซูมเมอร์ยูนิต แบบเกาะราง (ฝาพลาสติก / กล่องเหล็ก)

[WWW.NANO-PRODUCT.COM](http://WWW.NANO-PRODUCT.COM)



บอ.1436 รุ่น 3-2564



บอ.909-2548



60898-1 60947-2  
61009-1  
SAFETY OF INFORMATION  
TECHNOLOGY EQUIPMENT



**SPRING SYSTEM LID**  
มาพร้อมฝากระบบสปริง

## CONSUMER UNIT DIN TYPE

ตู้คอนซูมเมอร์ยูนิต (ตู้เปล่า)  
แบบเกาะราง



มอก.1436 เล่ม 3-2564



**2-4 MODULE**  
PACKING : 20 PCS.  
USSจ : 20 ซีน

UNIT PRICE  
ราคาต่อหน่วย

190.-

**NNP-CU02**  
Consumer unit 2-4 module  
(included internal parts)  
ตู้คอนซูมเมอร์ยูนิต 2-4 ช่อง  
(ตู้เปล่า) รวมอุปกรณ์ภายใน



**5-7 MODULE**  
PACKING : 20 PCS.  
USSจ : 20 ซีน

UNIT PRICE  
ราคาต่อหน่วย

270.-

**NNP-CU05**  
Consumer unit 5-7 module  
(included internal parts)  
ตู้คอนซูมเมอร์ยูนิต 5-7 ช่อง  
(ตู้เปล่า) รวมอุปกรณ์ภายใน



**8-10 MODULE**  
PACKING : 20 PCS.  
USSจ : 20 ซีน

UNIT PRICE  
ราคาต่อหน่วย

330.-

**NNP-CU08**  
Consumer unit 8-10 module  
(included internal parts)  
ตู้คอนซูมเมอร์ยูนิต 8-10 ช่อง  
(ตู้เปล่า) รวมอุปกรณ์ภายใน



**11-13 MODULE**  
PACKING : 20 PCS.  
USSจ : 20 ซีน

UNIT PRICE  
ราคาต่อหน่วย

480.-

**NNP-CU11**  
Consumer unit 11-13 module  
(included internal parts)  
ตู้คอนซูมเมอร์ยูนิต 11-13 ช่อง  
(ตู้เปล่า) รวมอุปกรณ์ภายใน



PACKING : 1 PCS.  
USSจ : 1 ซีน

UNIT PRICE  
ราคาต่อหน่วย

5.-

**NNP-CU-COVER**  
Blanking plate  
แผ่นปิดช่องว่าง  
ผลิตจาก ABS  
ขนาด 1 ช่อง

### CONSUMER UNIT DIN TYPE

ตู้คอนซูมเมอร์ยูนิต  
ตู้เปล่า (แบบเกาะราง)

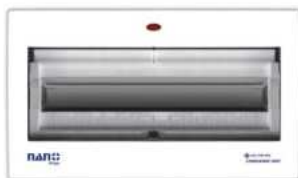

**14-16 MODULE**  
PACKING : 10 PCS.  
USSจ : 10 ซีน

UNIT PRICE  
ราคาต่อหน่วย

680.-

**NNP-CU14**  
Consumer unit 14-16 module  
(included internal parts)  
ตู้คอนซูมเมอร์ยูนิต 14-16 ช่อง  
(ตู้เปล่า) รวมอุปกรณ์ภายใน



**16-18 MODULE**  
PACKING : 10 PCS.  
USSจ : 10 ซีน

UNIT PRICE  
ราคาต่อหน่วย

810.-

**NNP-CU16**  
Consumer unit 16-18 module  
(included internal parts)  
ตู้คอนซูมเมอร์ยูนิต 16-18 ช่อง  
(ตู้เปล่า) รวมอุปกรณ์ภายใน



**19-21 MODULE**  
PACKING : 10 PCS.  
USSจ : 10 ซีน

UNIT PRICE  
ราคาต่อหน่วย

1,050.-

**NNP-CU19**  
Consumer unit 19-21 module  
(included internal parts)  
ตู้คอนซูมเมอร์ยูนิต 19-21 ช่อง  
(ตู้เปล่า) รวมอุปกรณ์ภายใน

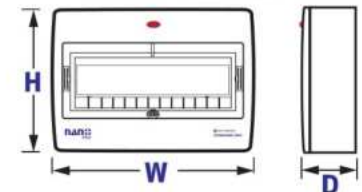

Dimension (mm.)			
NO.OF WAY	WIDTH กว้าง	HEIGHT สูง	DEPTH ลึก
2	140	170	87
5	199	210	87
8	252	210	88.7
11	305	210	88.7
14	359	210	88.7
16	395	210	88.7
19	450	210	88.7

# CONSUMER UNIT SPLIT BUS

ตู้คอนซูมเมอร์ยูนิต บัสบาร์แยก

เทอร์มินอลแบบแยก กรวดกับนิวตรอน

แยกป้องกัน กั้นจุดเฉพาะกลุ่มวงจรเสี่ยง ไม่ดับทั้งบ้าน ประหยัด ปลอดภัย



**NEW**

**nano**  
Plus  
series



**nano**  
Plus



NNP-CSB16

CONSUMER UNIT SPLIT BUS 6+6  
(included internal parts)

ตู้คอนซูมเมอร์ยูนิต บัสบาร์แยก (ตู้เปล่า) รวมอุปกรณ์ภายใน

16-18 MODULE

PACKING : 10 PCS.  
USSจ : 10 ชิ้น

UNIT PRICE  
ราคาต่อหน่วย

1,070.-

NO.OF WAY	Dimension (mm.)		
	กว้าง	สูง	ลึก
16	395	210	88.7
19	450	210	88.7



NNP-CSB19

CONSUMER UNIT SPLIT BUS 8+8  
(included internal parts)

ตู้คอนซูมเมอร์ยูนิต บัสบาร์แยก (ตู้เปล่า) รวมอุปกรณ์ภายใน

19-21 MODULE

PACKING : 10 PCS.  
USSจ : 10 ชิ้น

UNIT PRICE  
ราคาต่อหน่วย

1,310.-

สำหรับเมนเบรกเกอร์แบบธรรมดา(MCB) และ เมนเบรกเกอร์แบบกันดูด (RCBO)  
วิธีการต่อตู้คอนซูมเมอร์ยูนิต บัสบาร์แยก CONSUMER UNIT SPLIT BUS

## HOW TO INSTALL CIRCUIT BREAKER (DIN TYPE) ติดตั้งเซอร์กิตเบรกเกอร์(แบบเกาะราง)

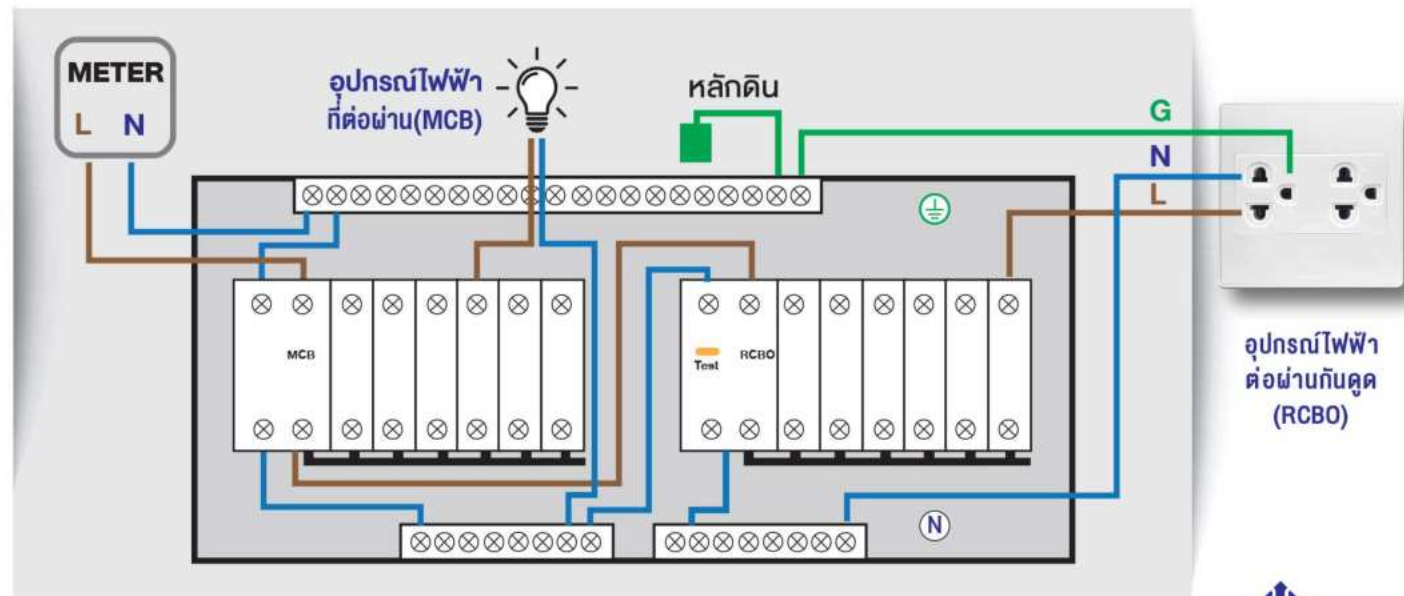



INSIDE



## CONSUMER UNIT DIN TYPE

ตู้คอนซูมเมอร์ยูนิต (ตู้เปล่า) แบบเกาะราง



คุณภาพมาตรฐาน มอก.

มอก.1436 เล่ม 3-2564

**NEW**



### 24-26 MODULE

PACKING : 1 PCS.  
US\$จ : 1 ชิ้น

UNIT PRICE  
ราคาต่อหน่วย  
1,620.-

NNP-CU24  
Consumer unit 24-26 module  
(included internal parts)  
ตู้คอนซูมเมอร์ยูนิต 24-26 ช่อง 2 ชั้น  
(ตู้เปล่า) รวมอุปกรณ์ภายใน



### 30-32 MODULE

PACKING : 1 PCS.  
US\$จ : 1 ชิ้น

UNIT PRICE  
ราคาต่อหน่วย  
1,980.-

NNP-CU30  
Consumer unit 30-32 module  
(included internal parts)  
ตู้คอนซูมเมอร์ยูนิต 30-32 ช่อง 2 ชั้น  
(ตู้เปล่า) รวมอุปกรณ์ภายใน



### QUALITY MATERIAL

Terminal bar for ground & neutral

วัสดุที่มีคุณภาพ  
เทอร์มินอลสำหรับ  
กราวด์และนิวตรอน



SPIRIT LEVEL  
for Measuring Instruments  
horizontal level

ระดับน้ำ  
ใช้ในการวัดระดับความเอียง  
ในแนวนอน



SPRING SYSTEM LID  
มาพร้อมฝาระบบสปริง



### 34-36 MODULE

PACKING : 1 PCS.  
US\$จ : 1 ชิ้น

UNIT PRICE  
ราคาต่อหน่วย  
2,240.-

NNP-CU34  
Consumer unit 34-36 module  
(included internal parts)  
ตู้คอนซูมเมอร์ยูนิต 34-36 ช่อง 2 ชั้น  
(ตู้เปล่า) รวมอุปกรณ์ภายใน

Dimension (mm.)			
NO.OF WAY	WIDTH กว้าง	HEIGHT สูง	DEPTH ลึก
24-26	315	433	102
30-32	365	433	102
34-36	401	434	102

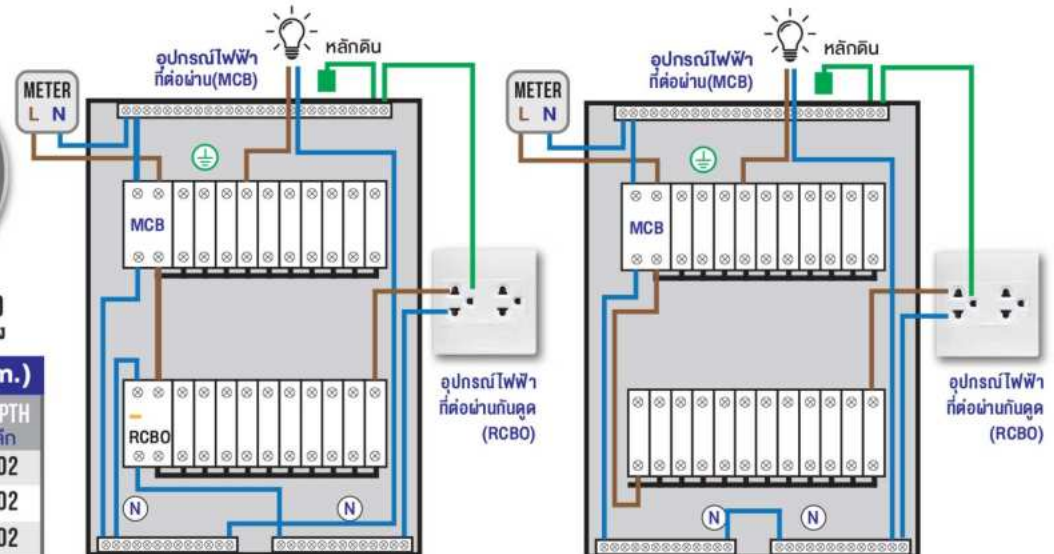

สำหรับแบบเบรกเกอร์แบบธรรมดา (MCB) และแบบเบรกเกอร์แบบกันลัด (RCBO) วิธีการต่อตู้คอนซูมเมอร์ยูนิต นิสาร์แยก CONSUMER UNIT SPLIT BUS

สำหรับแบบเบรกเกอร์แบบธรรมดา และแบบเบรกเกอร์แบบมีอุปกรณ์ป้องกันไฟลัดวงจร



# CONSUMER UNIT WITH MAIN BREAKER + MCBs

ตู้คอนซูมเมอร์ยูนิต พร้อมเมนเบรกเกอร์ แบบเกาะราง



คุณภาพมาตรฐาน มอก.

มอก.1436 เล่ม 3-2564



60898-1  
60947-2  
SAFETY OF INFORMATION TECHNOLOGY EQUIPMENT



### 2-4 MODULE

PACKING : 20 PCS.  
USSจ : 20 ชิ้น

UNIT PRICE  
ราคาต่อหน่วย

NNP-CM16B-02	Main Breaker 16A + 2 MCBs เมนเบรกเกอร์ 16 แอมป์+ลูกย่อย 2 ตัว	350.-
NNP-CM32B-02	Main Breaker 32A + 2 MCBs เมนเบรกเกอร์ 32 แอมป์+ลูกย่อย 2 ตัว	360.-
NNP-CM40B-02	Main Breaker 40A + 2 MCBs เมนเบรกเกอร์ 40 แอมป์+ลูกย่อย 2 ตัว	380.-
NNP-CM50B-02	Main Breaker 50A + 2 MCBs เมนเบรกเกอร์ 50 แอมป์+ลูกย่อย 2 ตัว	380.-
NNP-CM63B-02	Main Breaker 63A + 2 MCBs เมนเบรกเกอร์ 63 แอมป์+ลูกย่อย 2 ตัว	380.-



### 5-7 MODULE

PACKING : 20 PCS.  
USSจ : 20 ชิ้น

+ BLANKING PLATE  
+ แผ่นปิด

UNIT PRICE  
ราคาต่อหน่วย

NNP-CM16B-05	Main Breaker 16A + 4 MCBs เมนเบรกเกอร์ 16 แอมป์+ลูกย่อย 4 ตัว	510.-
NNP-CM32B-05	Main Breaker 32A + 4 MCBs เมนเบรกเกอร์ 32 แอมป์+ลูกย่อย 4 ตัว	520.-
NNP-CM40B-05	Main Breaker 40A + 4 MCBs เมนเบรกเกอร์ 40 แอมป์+ลูกย่อย 4 ตัว	535.-
NNP-CM50B-05	Main Breaker 50A + 4 MCBs เมนเบรกเกอร์ 50 แอมป์+ลูกย่อย 4 ตัว	535.-
NNP-CM63B-05	Main Breaker 63A + 4 MCBs เมนเบรกเกอร์ 63 แอมป์+ลูกย่อย 4 ตัว	535.-



### 8-10 MODULE

PACKING : 20 PCS.  
USSจ : 20 ชิ้น

+ BLANKING PLATE  
+ แผ่นปิด

UNIT PRICE  
ราคาต่อหน่วย

NNP-CM32B-08	Main Breaker 32A + 6 MCBs เมนเบรกเกอร์ 32 แอมป์+ลูกย่อย 6 ตัว	715.-
NNP-CM40B-08	Main Breaker 40A + 6 MCBs เมนเบรกเกอร์ 40 แอมป์+ลูกย่อย 6 ตัว	730.-
NNP-CM50B-08	Main Breaker 50A + 6 MCBs เมนเบรกเกอร์ 50 แอมป์+ลูกย่อย 6 ตัว	730.-
NNP-CM63B-08	Main Breaker 63A + 6 MCBs เมนเบรกเกอร์ 63 แอมป์+ลูกย่อย 6 ตัว	730.-



### 11-13 MODULE

PACKING : 20 PCS.  
USSจ : 20 ชิ้น

+ BLANKING PLATE  
+ แผ่นปิด

UNIT PRICE  
ราคาต่อหน่วย

NNP-CM40B-11	Main Breaker 40A + 10 MCBs เมนเบรกเกอร์ 40 แอมป์+ลูกย่อย 10 ตัว	1,140.-
NNP-CM50B-11	Main Breaker 50A + 10 MCBs เมนเบรกเกอร์ 50 แอมป์+ลูกย่อย 10 ตัว	1,140.-
NNP-CM63B-11	Main Breaker 63A + 10 MCBs เมนเบรกเกอร์ 63 แอมป์+ลูกย่อย 10 ตัว	1,140.-

**CONSUMER UNIT WITH MAIN BREAKER + MCBs ( DIN TYPE )** ตู้คอนซูมเมอร์ยูนิตพร้อมเมนเบรกเกอร์ + ลูกย่อย (แบบเกาะราง)

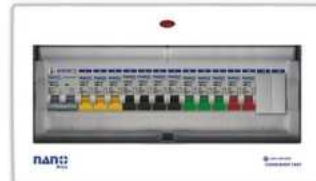

### 14-16 MODULE

PACKING : 10 PCS.  
USSจ : 10 ชิ้น

+ BLANKING PLATE  
+ แผ่นปิด

UNIT PRICE  
ราคาต่อหน่วย

NNP-CM40B-14	Main Breaker 40A + 12 MCBs เมนเบรกเกอร์ 40 แอมป์+ลูกย่อย 12 ตัว	1,330.-
NNP-CM50B-14	Main Breaker 50A + 12 MCBs เมนเบรกเกอร์ 50 แอมป์+ลูกย่อย 12 ตัว	1,330.-
NNP-CM63B-14	Main Breaker 63A + 12 MCBs เมนเบรกเกอร์ 63 แอมป์+ลูกย่อย 12 ตัว	1,330.-

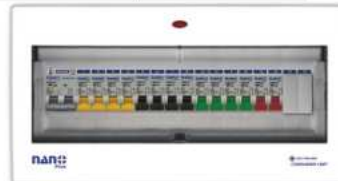

### 16-18 MODULE

PACKING : 10 PCS.  
USSจ : 10 ชิ้น

+ BLANKING PLATE  
+ แผ่นปิด

UNIT PRICE  
ราคาต่อหน่วย

NNP-CM40B-16	Main Breaker 40A + 14 MCBs เมนเบรกเกอร์ 40 แอมป์+ลูกย่อย 14 ตัว	1,550.-
NNP-CM50B-16	Main Breaker 50A + 14 MCBs เมนเบรกเกอร์ 50 แอมป์+ลูกย่อย 14 ตัว	1,550.-
NNP-CM63B-16	Main Breaker 63A + 14 MCBs เมนเบรกเกอร์ 63 แอมป์+ลูกย่อย 14 ตัว	1,550.-

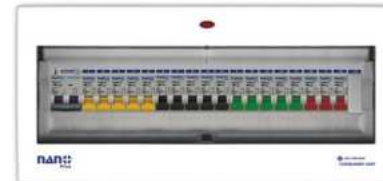

### 19-21 MODULE

PACKING : 10 PCS.  
USSจ : 10 ชิ้น

+ BLANKING PLATE  
+ แผ่นปิด

UNIT PRICE  
ราคาต่อหน่วย

NNP-CM40B-19	Main Breaker 40A + 18 MCBs เมนเบรกเกอร์ 40 แอมป์+ลูกย่อย 18 ตัว	1,965.-
NNP-CM50B-19	Main Breaker 50A + 18 MCBs เมนเบรกเกอร์ 50 แอมป์+ลูกย่อย 18 ตัว	1,965.-
NNP-CM63B-19	Main Breaker 63A + 18 MCBs เมนเบรกเกอร์ 63 แอมป์+ลูกย่อย 18 ตัว	1,965.-



60898-1 60947-2  
6 1009-1  
SAFETY OF INFORMATION  
TECHNOLOGY EQUIPMENT



มอก.1436 เล่ม 3-2564



มอก.909-2548



คุณภาพมาตรฐาน มอก.

## CONSUMER UNIT WITH MAIN RCBO+MCBs

ตู้คอนซูมเมอร์ยูนิตพร้อมเมนกันดูด RCBO + ลุกย่อย แบบเกาะราง



### 2-4 MODULE

PACKING : 20 PCS.  
USSจ : 20 ชิ้น

UNIT PRICE  
ราคาต่อหน่วย

NNP-CR16B-02	Main RCBO 16A + 2 MCBs เมนกันดูด 16 แอมป์+ลูกย่อย 2 ตัว	500.-
NNP-CR32B-02	Main RCBO 32A + 2 MCBs เมนกันดูด 32 แอมป์+ลูกย่อย 2 ตัว	500.-
NNP-CR40B-02	Main RCBO 40A + 2 MCBs เมนกันดูด 40 แอมป์+ลูกย่อย 2 ตัว	510.-
NNP-CR50B-02	Main RCBO 50A + 2 MCBs เมนกันดูด 50 แอมป์+ลูกย่อย 2 ตัว	510.-
NNP-CR63B-02	Main RCBO 63A + 2 MCBs เมนกันดูด 63 แอมป์+ลูกย่อย 2 ตัว	510.-



### 5-7 MODULE

PACKING : 20 PCS.  
USSจ : 20 ชิ้น

+ BLANKING PLATE  
+ แผ่นปิด UNIT PRICE  
ราคาต่อหน่วย

NNP-CR16B-05	Main RCBO 16A + 4 MCBs เมนกันดูด 16 แอมป์+ลูกย่อย 4 ตัว	660.-
NNP-CR32B-05	Main RCBO 32A + 4 MCBs เมนกันดูด 32 แอมป์+ลูกย่อย 4 ตัว	660.-
NNP-CR40B-05	Main RCBO 40A + 4 MCBs เมนกันดูด 40 แอมป์+ลูกย่อย 4 ตัว	665.-
NNP-CR50B-05	Main RCBO 50A + 4 MCBs เมนกันดูด 50 แอมป์+ลูกย่อย 4 ตัว	665.-
NNP-CR63B-05	Main RCBO 63A + 4 MCBs เมนกันดูด 63 แอมป์+ลูกย่อย 4 ตัว	665.-



### 8-10 MODULE

PACKING : 20 PCS.  
USSจ : 20 ชิ้น

+ BLANKING PLATE  
+ แผ่นปิด UNIT PRICE  
ราคาต่อหน่วย

NNP-CR32B-08	Main RCBO 32A + 6 MCBs เมนกันดูด 32 แอมป์+ลูกย่อย 6 ตัว	850.-
NNP-CR40B-08	Main RCBO 40A + 6 MCBs เมนกันดูด 40 แอมป์+ลูกย่อย 6 ตัว	860.-
NNP-CR50B-08	Main RCBO 50A + 6 MCBs เมนกันดูด 50 แอมป์+ลูกย่อย 6 ตัว	860.-
NNP-CR63B-08	Main RCBO 63A + 6 MCBs เมนกันดูด 63 แอมป์+ลูกย่อย 6 ตัว	860.-



### 11-13 MODULE

PACKING : 20 PCS.  
USSจ : 20 ชิ้น

+ BLANKING PLATE  
+ แผ่นปิด UNIT PRICE  
ราคาต่อหน่วย

NNP-CR40B-11	Main RCBO 40A + 10 MCBs เมนกันดูด 40 แอมป์+ลูกย่อย 10 ตัว	1,275.-
NNP-CR50B-11	Main RCBO 50A + 10 MCBs เมนกันดูด 50 แอมป์+ลูกย่อย 10 ตัว	1,275.-
NNP-CR63B-11	Main RCBO 63A + 10 MCBs เมนกันดูด 63 แอมป์+ลูกย่อย 10 ตัว	1,275.-



### 14-16 MODULE

PACKING : 10 PCS.  
USSจ : 10 ชิ้น

+ BLANKING PLATE  
+ แผ่นปิด UNIT PRICE  
ราคาต่อหน่วย

NNP-CR40B-14	Main RCBO 40A + 12 MCBs เมนกันดูด 40 แอมป์+ลูกย่อย 12 ตัว	1,460.-
NNP-CR50B-14	Main RCBO 50A + 12 MCBs เมนกันดูด 50 แอมป์+ลูกย่อย 12 ตัว	1,460.-
NNP-CR63B-14	Main RCBO 63A + 12 MCBs เมนกันดูด 63 แอมป์+ลูกย่อย 12 ตัว	1,460.-



### 16-18 MODULE

PACKING : 10 PCS.  
USSจ : 10 ชิ้น

+ BLANKING PLATE  
+ แผ่นปิด UNIT PRICE  
ราคาต่อหน่วย

NNP-CR40B-16	Main RCBO 40A + 14 MCBs เมนกันดูด 40 แอมป์+ลูกย่อย 14 ตัว	1,680.-
NNP-CR50B-16	Main RCBO 50A + 14 MCBs เมนกันดูด 50 แอมป์+ลูกย่อย 14 ตัว	1,680.-
NNP-CR63B-16	Main RCBO 63A + 14 MCBs เมนกันดูด 63 แอมป์+ลูกย่อย 14 ตัว	1,680.-



### 19-21 MODULE

PACKING : 10 PCS.  
USSจ : 10 ชิ้น

+ BLANKING PLATE  
+ แผ่นปิด UNIT PRICE  
ราคาต่อหน่วย

NNP-CR40B-19	Main RCBO 40A + 18 MCBs เมนกันดูด 40 แอมป์+ลูกย่อย 18 ตัว	2,100.-
NNP-CR40B-19	Main RCBO 40A + 18 MCBs เมนกันดูด 40 แอมป์+ลูกย่อย 18 ตัว	2,100.-
NNP-CR40B-19	Main RCBO 40A + 18 MCBs เมนกันดูด 40 แอมป์+ลูกย่อย 18 ตัว	2,100.-

## CONSUMER UNIT WITH MAIN RCBO + MCBs ( DIN TYPE )

ตู้คอนซูมเมอร์ยูนิตพร้อมเมนกันดูด RCBO + ลุกย่อย (แบบเกาะราง)



## CONSUMER UNIT

**WITH MAIN RCBO**  
(Adjustable ma) + **MCBs**  
**DIN TYPE**

ตู้คอนซูมเมอร์ยูนิต พร้อมเมน  
กันดูด RCBO(ปรับ mA)+ลูกย่อย  
(แบบเกาะราง)

มอก.1436 เล่ม 3-2564



**8-10 MODULE**  
PACKING : 10 PCS.  
USSจ : 10 ชิ้น

UNIT PRICE  
ราคาต่อหน่วย

NNP32ADJ-08	Main RCBO (Adjustable mA) 32A+4 MCBs เมนกันดูด (ปรับmA) 32 แอมป์+ลูกย่อย 4 ตัว	1,240.-
NNP50ADJ-08	Main RCBO (Adjustable mA) 50A+4 MCBs เมนกันดูด (ปรับmA) 50 แอมป์+ลูกย่อย 4 ตัว	1,240.-
NNP63ADJ-08	Main RCBO (Adjustable mA) 63A+4 MCBs เมนกันดูด (ปรับmA) 63 แอมป์+ลูกย่อย 4 ตัว	1,240.-



**11-13 MODULE**  
PACKING : 10 PCS.  
USSจ : 10 ชิ้น

+ BLANKING  
PLATE  
+ แผ่นปิด

UNIT PRICE  
ราคาต่อหน่วย

NNP32ADJ-11	Main RCBO (Adjustable mA) 32A+6 MCBs เมนกันดูด (ปรับmA) 32 แอมป์+ลูกย่อย 6 ตัว	1,450.-
NNP50ADJ-11	Main RCBO (Adjustable mA) 50A+6 MCBs เมนกันดูด (ปรับmA) 50 แอมป์+ลูกย่อย 6 ตัว	1,450.-
NNP63ADJ-11	Main RCBO (Adjustable mA) 63A+6 MCBs เมนกันดูด (ปรับmA) 63 แอมป์+ลูกย่อย 6 ตัว	1,450.-



**14-16 MODULE**  
PACKING : 10 PCS.  
USSจ : 10 ชิ้น

+ BLANKING  
PLATE  
+ แผ่นปิด

UNIT PRICE  
ราคาต่อหน่วย

NNP50ADJ-14	Main RCBO (Adjustable mA) 50A+8 MCBs เมนกันดูด (ปรับmA) 50 แอมป์+ลูกย่อย 8 ตัว	1,705.-
NNP63ADJ-14	Main RCBO (Adjustable mA) 63A+8 MCBs เมนกันดูด (ปรับmA) 63 แอมป์+ลูกย่อย 8 ตัว	1,705.-

**CONSUMER UNIT WITH MAIN RCBO**  
(ADJUSTABLE mA)+MCBs  
DIN TYPE

ตู้คอนซูมเมอร์ยูนิต  
พร้อมเมนกันดูด RCBO  
(ปรับ mA)+ลูกย่อย (แบบเกาะราง)



60898-1  
60947-2  
SAFETY OF INFORMATION  
TECHNOLOGY EQUIPMENT

ติดตั้งง่าย ไร้กังวลเรื่อง  
ไฟดูด ร่วง เกิน ช็อต

เซอร์กิตเบรกเกอร์กันดูด \*  
แบบสามารถปรับ mA  
และปิดระบบการทำงาน  
2 Pole 10 kA

RESIDUAL-CURRENT  
CIRCUIT BREAKER WITH  
OVERCURRENT PROTECTION  
( ADJUSTABLE mA )

สามารถป้องกันได้ทั้งไฟดูดไฟเกิน และไฟลัดวงจร  
เหมาะสำหรับตู้คอนซูมเมอร์ยูนิต และ โหลดเซ็นเตอร์  
ติดตั้งง่ายพร้อมใช้งาน



**16-18 MODULE**  
PACKING : 10 PCS.  
USSจ : 10 ชิ้น

+ BLANKING  
PLATE  
+ แผ่นปิด

UNIT PRICE  
ราคาต่อหน่วย

NNP50ADJ-16	Main RCBO (Adjustable mA) 50A+10 MCBs เมนกันดูด (ปรับmA) 50 แอมป์+ลูกย่อย 10 ตัว	1,920.-
NNP63ADJ-16	Main RCBO (Adjustable mA) 63A+10 MCBs เมนกันดูด (ปรับmA) 63 แอมป์+ลูกย่อย 10 ตัว	1,920.-



**19-21 MODULE**  
PACKING : 10 PCS.  
USSจ : 10 ชิ้น

+ BLANKING  
PLATE  
+ แผ่นปิด

UNIT PRICE  
ราคาต่อหน่วย

NNP50ADJ-19	Main RCBO (Adjustable mA) 50A+14 MCBs เมนกันดูด (ปรับmA) 50 แอมป์+ลูกย่อย 14 ตัว	2,340.-
NNP63ADJ-19	Main RCBO (Adjustable mA) 63A+14 MCBs เมนกันดูด (ปรับmA) 63 แอมป์+ลูกย่อย 14 ตัว	2,340.-



**CONSUMER UNIT WITH SURGE PROTECTIVE DEVICE MAIN RCBO + MCBS DIN TYPE**  
 ตู้คอนซูมเมอร์ยูนิต แบบเกาะราง 1 Phase, 2 Wire, 240 VAC



**5-7 MODULE**  
**PACKING : 20 PCS.**  
**US\$จ : 20 ชิ้น**

**UNIT PRICE**  
 ราคาต่อหน่วย

- NNP16CR-05(SPD)** Surge Protection Device + MAIN Breaker 16A+3 MCBs อุปกรณ์ป้องกันฟ้าผ่า +เมน 16 แอมป์+ลูกย่อย 3 ตัว **1,240.-**
- NNP32CR-05(SPD)** Surge Protection Device + MAIN Breaker 32A+3 MCBs อุปกรณ์ป้องกันฟ้าผ่า +เมน 32 แอมป์+ลูกย่อย 3 ตัว **1,240.-**
- NNP40CR-05(SPD)** Surge Protection Device + MAIN Breaker 40A+3 MCBs อุปกรณ์ป้องกันฟ้าผ่า +เมน 40 แอมป์+ลูกย่อย 3 ตัว **1,245.-**
- NNP50CR-05(SPD)** Surge Protection Device + MAIN Breaker 50A+3 MCBs อุปกรณ์ป้องกันฟ้าผ่า +เมน 50 แอมป์+ลูกย่อย 3 ตัว **1,245.-**
- NNP63CR-05(SPD)** Surge Protection Device + MAIN Breaker 63A+3 MCBs อุปกรณ์ป้องกันฟ้าผ่า +เมน 63 แอมป์+ลูกย่อย 3 ตัว **1,245.-**



**8-10 MODULE**  
**PACKING : 10 PCS.**  
**US\$จ : 10 ชิ้น**

**UNIT PRICE**  
 ราคาต่อหน่วย

- NNP32CR-08(SPD)** Surge Protection Device + MAIN Breaker 32A+6 MCBs อุปกรณ์ป้องกันฟ้าผ่า +เมน 32 แอมป์+ลูกย่อย 6 ตัว **1,490.-**
- NNP40CR-08(SPD)** Surge Protection Device + MAIN Breaker 40A+6 MCBs อุปกรณ์ป้องกันฟ้าผ่า +เมน 40 แอมป์+ลูกย่อย 6 ตัว **1,505.-**
- NNP50CR-08(SPD)** Surge Protection Device + MAIN Breaker 50A+6 MCBs อุปกรณ์ป้องกันฟ้าผ่า +เมน 50 แอมป์+ลูกย่อย 6 ตัว **1,505.-**
- NNP63CR-08(SPD)** Surge Protection Device + MAIN Breaker 63A+6 MCBs อุปกรณ์ป้องกันฟ้าผ่า +เมน 63 แอมป์+ลูกย่อย 6 ตัว **1,505.-**



**11-13 MODULE**  
**PACKING : 10 PCS.**  
**US\$จ : 10 ชิ้น**

**UNIT PRICE**  
 ราคาต่อหน่วย

- NNP40CR-11(SPD)** Surge Protection Device + MAIN Breaker 40A+9 MCBs อุปกรณ์ป้องกันฟ้าผ่า +เมน 40 แอมป์+ลูกย่อย 9 ตัว **1,800.-**
- NNP50CR-11(SPD)** Surge Protection Device + MAIN Breaker 50A+9 MCBs อุปกรณ์ป้องกันฟ้าผ่า +เมน 50 แอมป์+ลูกย่อย 9 ตัว **1,800.-**
- NNP63CR-11(SPD)** Surge Protection Device + MAIN Breaker 63A+9 MCBs อุปกรณ์ป้องกันฟ้าผ่า +เมน 63 แอมป์+ลูกย่อย 9 ตัว **1,800.-**

คุณภาพมาตรฐาน มอก.

มอก.1436 เล่ม 3-2564 มอก.909-2548



**NNP-CU-COVER**  
 Blanking plate  
 แผ่นปิดช่องว่าง ผลิตจาก ABS  
 ขนาด 1 ช่อง

อุปกรณ์เสริมสำหรับตู้คอนซูมเมอร์ยูนิต  
**ACCESSORY FOR CONSUMER UNIT**

**UNIT PRICE**  
 ราคาต่อหน่วย

**PACKING : 1 PCS.**  
**US\$จ : 1 ชิ้น**



60898-1 60947-2  
 61009-1  
 SAFETY OF INFORMATION  
 TECHNOLOGY EQUIPMENT



**STAY PROTECTION**

**Surge Protection Device**  
 อุปกรณ์ป้องกันไฟฟ้า จากแรงดันฟ้าผ่าป้องกัน  
 ไฟระชากสำหรับตู้คอนซูมเมอร์ยูนิต





## HOW TO INSTALL CIRCUIT BREAKER ( DIN TYPE )

ติดตั้งเซอร์กิตเบรกเกอร์  
(แบบเกาะราง)



สามารถปรับระยะหยุดสกรู  
ได้ตามความเหมาะสม

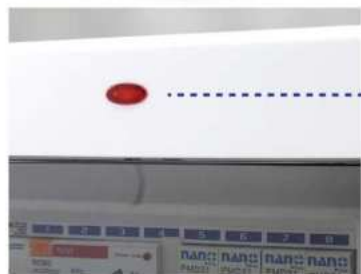

มีหลอดไฟ  
**LED**

มีไฟ LED แสดงสถานะ  
การใช้งาน



ปลอดภัยมีพลาสติกครอบ  
เทอร์มินอลและสะดวกกว่า  
ในการนำเข้าสายไฟ

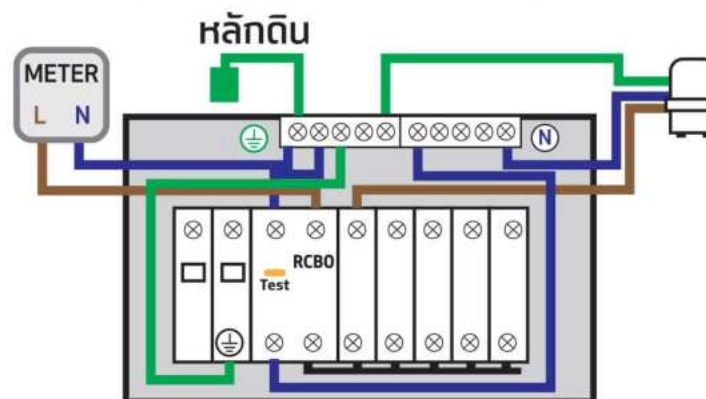
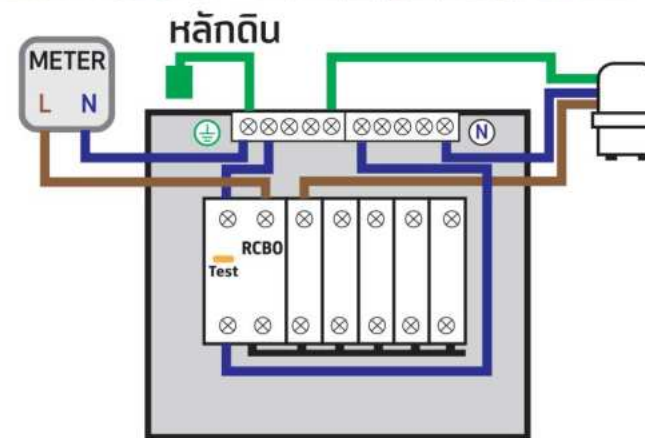

## INSTALLATION GUIDE

ข้อแนะนำการติดตั้ง  
ตู้คอนซูมเมอร์ยูนิต NANO plus ดีไซน์สวยงาม  
ทนทาน ปลอดภัยด้วยการออกแบบและทดสอบ  
ตามมาตรฐาน มอก.1436-2540 ใช้สำหรับติดตั้ง  
ภายในอาคาร บ้านพักอาศัยสำนักงานขนาดเล็ก  
ที่ใช้ไฟฟ้าระบบ 1 เฟส 2 สาย 240 โวลต์มีไฟ  
LED แสดงสถานะการใช้งาน

สำหรับเมนเบรกเกอร์แบบ  
ธรรมดาและเมนเบรกเกอร์  
แบบมีอุปกรณ์ป้องกันไฟ  
ดูดไฟรั่ว

สำหรับอุปกรณ์ป้องกันฟ้าผ่า  
พร้อมเมนเบรกเกอร์แบบมี  
อุปกรณ์ป้องกันไฟดูดไฟรั่ว

# nano+

Plus

Available in 2 colors



## CONSUMER UNIT DIN TYPE

ตู้คอนซูมเมอร์ยูนิต แบบเกาะราง  
(ฝาพลาสติก PC / กล่องเหล็ก)



รุ่นเปิด 2 ด้าน

### LS Series

WWW.NANO PRODUCT.COM



60898-1 60947-2  
61009-1  
SAFETY OF INFORMATION  
TECHNOLOGY EQUIPMENT

คุณภาพมาตรฐาน มอก.



มอก.1436 เล่ม 3-2564



มอก.909-2548



ฝาสามารถถอดสลับข้าง  
เปิด-ปิด ซ้าย-ขวา ได้  
CAN CHANGE WINDOW COVER INSTALLATION  
SIDE IN ORDER TO OPEN FROM LEFT OR RIGHT



**NANO**  
Plus



บอก.1436 เส้น 3-2564

**CONSUMER UNIT** DIN TYPE  
ตู้คอนซูมเมอร์ยูนิต (ตู้เปล่า)

รุ่นเปิด 2 ด้าน  
**LS Series**

**2-4 MODULE**



**NNP-LS02CB**  
Consumer unit 2-4 module  
(included internal parts)  
ตู้คอนซูมเมอร์ยูนิต 2-4 ช่อง  
(ตู้เปล่า) รวมอุปกรณ์ภายใน



**NNP-LS02W** 240.-  
UNIT PRICE ราคาต่อหน่วย  
PACKING : 20 PCS.  
USSจ : 20 ชิ้น

**5-7 MODULE**



**NNP-LS05CB**  
Consumer unit 5-7 module  
(included internal parts)  
ตู้คอนซูมเมอร์ยูนิต 5-7 ช่อง  
(ตู้เปล่า) รวมอุปกรณ์ภายใน



**NNP-LS05W** 370.-  
UNIT PRICE ราคาต่อหน่วย  
PACKING : 20 PCS.  
USSจ : 20 ชิ้น

**8-10 MODULE**



**NNP-LS08CB**  
Consumer unit 8-10 module  
(included internal parts)  
ตู้คอนซูมเมอร์ยูนิต 8-10 ช่อง  
(ตู้เปล่า) รวมอุปกรณ์ภายใน



**NNP-LS08W** 495.-  
UNIT PRICE ราคาต่อหน่วย  
PACKING : 20 PCS.  
USSจ : 20 ชิ้น

**11-13 MODULE**



**NNP-LS11CB**  
Consumer unit 11-13 module  
(included internal parts)  
ตู้คอนซูมเมอร์ยูนิต 11-13 ช่อง  
(ตู้เปล่า) รวมอุปกรณ์ภายใน



**NNP-LS11W** 595.-  
UNIT PRICE ราคาต่อหน่วย  
PACKING : 10 PCS.  
USSจ : 10 ชิ้น

**14-16 MODULE**



**NNP-LS14CB**  
Consumer unit 14-16 module  
(included internal parts)  
ตู้คอนซูมเมอร์ยูนิต 14-16 ช่อง  
(ตู้เปล่า) รวมอุปกรณ์ภายใน



**NNP-LS14W** 850.-  
UNIT PRICE ราคาต่อหน่วย  
PACKING : 10 PCS.  
USSจ : 10 ชิ้น

**19-21 MODULE**

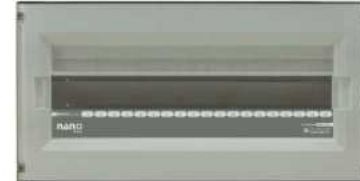

**NNP-LS19CB**  
Consumer unit 19-21 module  
(included internal parts)  
ตู้คอนซูมเมอร์ยูนิต 19-21 ช่อง  
(ตู้เปล่า) รวมอุปกรณ์ภายใน



**NNP-LS19W** 1,190.-  
UNIT PRICE ราคาต่อหน่วย  
PACKING : 6 PCS.  
USSจ : 6 ชิ้น



**Blanking plate**  
แผ่นปิดช่องว่าง  
ขนาด 1 ช่อง

**NNP-CU-COVER**  
Blanking plate  
แผ่นปิดช่องว่าง ผลิตจาก ABS  
ขนาด 1 ช่อง

UNIT PRICE ราคาต่อหน่วย 5.-  
PACKING : 1 PCS.  
USSจ : 1 ชิ้น

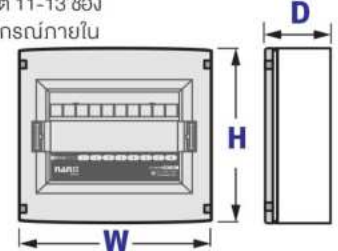

Dimension (mm.)			
NO. OF WAY	WIDTH กว้าง	HEIGHT สูง	DEPTH ลึก
2	152	192	90
5	221	203	94
8	270	240	100
11	310	238	100
14	367	240	101
19	453	240	102

**ACCESSORY FOR CONSUMER UNIT**

อุปกรณ์เสริมสำหรับตู้คอนซูมเมอร์ยูนิต

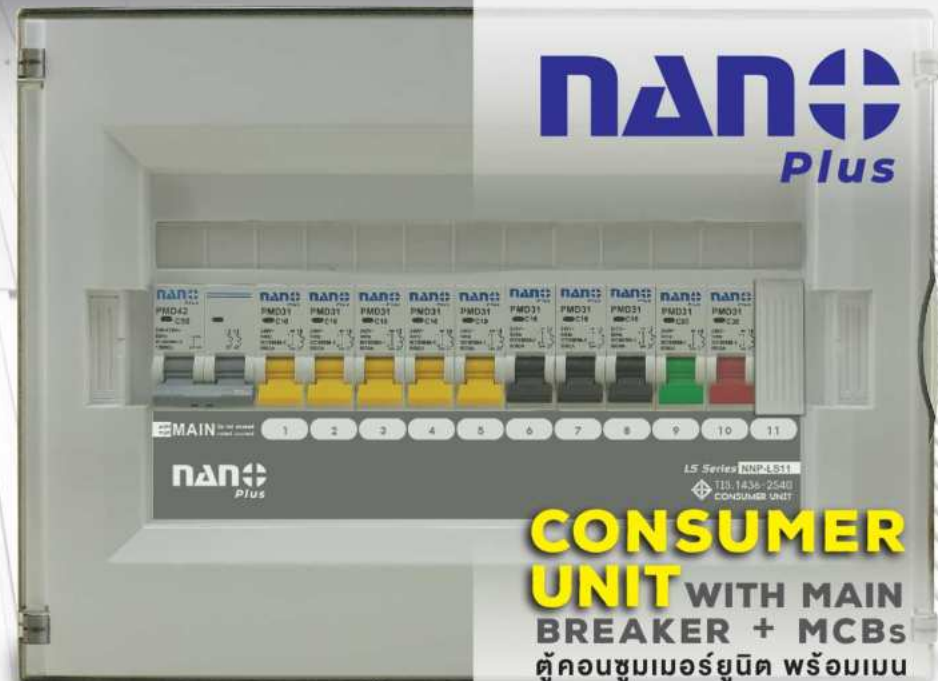

รุ่นเปิด 2 ด้าน

# LS Series

**CONSUMER UNIT WITH MAIN BREAKER + MCBs**  
 ตู้คอนซูมเมอร์ยูนิต พร้อมเมนเบรกเกอร์ + ลูกย่อย แบบเกาะราง



60898-1  
60847-2  
SAFETY OF INFORMATION  
TECHNOLOGY EQUIPMENT



บอ.1436 เล่ม 3-2564



+ ลูกย่อย แบบเกาะราง

### 2-4 MODULE



PACKING : 20 PCS.  
 USSจ : 20 ชิ้น  
 UNIT PRICE  
 ราคาต่อหน่วย

NNP-LS02CB-CM16B NNP-LS02W-CM16B	Main Breaker 16A + 2 MCBs เมนเบรกเกอร์ 16 แอมป์+ลูกย่อย 2 ตัว	405.-
NNP-LS02CB-CM32B NNP-LS02W-CM32B	Main Breaker 32A + 2 MCBs เมนเบรกเกอร์ 32 แอมป์+ลูกย่อย 2 ตัว	415.-
NNP-LS02CB-CM40B NNP-LS02W-CM40B	Main Breaker 40A + 2 MCBs เมนเบรกเกอร์ 40 แอมป์+ลูกย่อย 2 ตัว	435.-
NNP-LS02CB-CM50B NNP-LS02W-CM50B	Main Breaker 50A + 2 MCBs เมนเบรกเกอร์ 50 แอมป์+ลูกย่อย 2 ตัว	435.-
NNP-LS02CB-CM63B NNP-LS02W-CM63B	Main Breaker 63A + 2 MCBs เมนเบรกเกอร์ 63 แอมป์+ลูกย่อย 2 ตัว	435.-

### 11-13 MODULE



PACKING : 10 PCS.  
 USSจ : 10 ชิ้น  
 UNIT PRICE  
 ราคาต่อหน่วย

NNP-LS11CB-CM40B NNP-LS11W-CM40B	Main Breaker 40A + 10 MCBs เมนเบรกเกอร์ 40 แอมป์+ลูกย่อย 10 ตัว	1,200.-
NNP-LS11CB-CM50B NNP-LS11W-CM50B	Main Breaker 50A + 10 MCBs เมนเบรกเกอร์ 50 แอมป์+ลูกย่อย 10 ตัว	1,200.-
NNP-LS11CB-CM63B NNP-LS11W-CM63B	Main Breaker 63A + 10 MCBs เมนเบรกเกอร์ 63 แอมป์+ลูกย่อย 10 ตัว	1,200.-

### 5-7 MODULE



PACKING : 20 PCS.  
 USSจ : 20 ชิ้น  
 UNIT PRICE  
 ราคาต่อหน่วย

NNP-LS05CB-CM16B NNP-LS05W-CM16B	Main Breaker 16A + 4 MCBs เมนเบรกเกอร์ 16 แอมป์+ลูกย่อย 4 ตัว	650.-
NNP-LS05CB-CM32B NNP-LS05W-CM32B	Main Breaker 32A + 4 MCBs เมนเบรกเกอร์ 32 แอมป์+ลูกย่อย 4 ตัว	660.-
NNP-LS05CB-CM40B NNP-LS05W-CM40B	Main Breaker 40A + 4 MCBs เมนเบรกเกอร์ 40 แอมป์+ลูกย่อย 4 ตัว	680.-
NNP-LS05CB-CM50B NNP-LS05W-CM50B	Main Breaker 50A + 4 MCBs เมนเบรกเกอร์ 50 แอมป์+ลูกย่อย 4 ตัว	680.-
NNP-LS05CB-CM63B NNP-LS05W-CM63B	Main Breaker 63A + 4 MCBs เมนเบรกเกอร์ 63 แอมป์+ลูกย่อย 4 ตัว	680.-

### 14-16 MODULE



PACKING : 10 PCS.  
 USSจ : 10 ชิ้น  
 UNIT PRICE  
 ราคาต่อหน่วย

NNP-LS14CB-CM40B NNP-LS14W-CM40B	Main Breaker 40A + 12 MCBs เมนเบรกเกอร์ 40 แอมป์+ลูกย่อย 12 ตัว	1,500.-
NNP-LS14CB-CM50B NNP-LS14W-CM50B	Main Breaker 50A + 12 MCBs เมนเบรกเกอร์ 50 แอมป์+ลูกย่อย 12 ตัว	1,500.-
NNP-LS14CB-CM63B NNP-LS14W-CM63B	Main Breaker 63A + 12 MCBs เมนเบรกเกอร์ 63 แอมป์+ลูกย่อย 12 ตัว	1,500.-

### 8-10 MODULE



PACKING : 10 PCS.  
 USSจ : 10 ชิ้น  
 UNIT PRICE  
 ราคาต่อหน่วย

NNP-LS08CB-CM32B NNP-LS08W-CM32B	Main Breaker 32A + 6 MCBs เมนเบรกเกอร์ 32 แอมป์+ลูกย่อย 6 ตัว	835.-
NNP-LS08CB-CM40B NNP-LS08W-CM40B	Main Breaker 40A + 6 MCBs เมนเบรกเกอร์ 40 แอมป์+ลูกย่อย 6 ตัว	845.-
NNP-LS08CB-CM50B NNP-LS08W-CM50B	Main Breaker 50A + 6 MCBs เมนเบรกเกอร์ 50 แอมป์+ลูกย่อย 6 ตัว	845.-
NNP-LS08CB-CM63B NNP-LS08W-CM63B	Main Breaker 63A + 6 MCBs เมนเบรกเกอร์ 63 แอมป์+ลูกย่อย 6 ตัว	845.-

### 19-21 MODULE

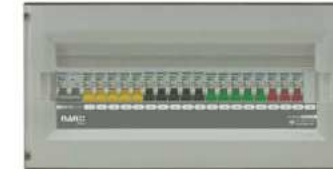

PACKING : 6 PCS.  
 USSจ : 6 ชิ้น  
 UNIT PRICE  
 ราคาต่อหน่วย

NNP-LS19CB-CM40B NNP-LS19W-CM40B	Main Breaker 40A + 18 MCBs เมนเบรกเกอร์ 40 แอมป์+ลูกย่อย 18 ตัว	2,190.-
NNP-LS19CB-CM50B NNP-LS19W-CM50B	Main Breaker 50A + 18 MCBs เมนเบรกเกอร์ 50 แอมป์+ลูกย่อย 18 ตัว	2,190.-
NNP-LS19CB-CM63B NNP-LS19W-CM63B	Main Breaker 63A + 18 MCBs เมนเบรกเกอร์ 63 แอมป์+ลูกย่อย 18 ตัว	2,190.-



COVER : White  
ฝาขาวทึบ



COVER :  
Gray Transparent  
ฝาใสดำ

Available in 2 colors  
มีให้เลือก 2 สี

## CONSUMER UNIT WITH MAIN

RCBO + MCBs  
ตู้คอนซูมเมอร์ยูนิตพร้อมเมนกันดูด  
RCBO + ลุกย่อย แบบเกาะราง

## รุ่นเปิด 2 ด้าน LS Series



60899-1 60947-2  
61009-1  
SAFETY OF INFORMATION  
TECHNOLOGY EQUIPMENT

มอก.1436 เล่ม 3-2564



มอก.909-2548

### 2-4 MODULE



PACKING : 20 PCS.  
US\$จ : 20 ชิ้น

UNIT PRICE  
ราคาต่อหน่วย

NNP-LS02CB-CR16B  
NNP-LS02W-CR16B

Main RCBO 16A + 2 MCBs  
เมนกันดูด 16 แอมป์+ลูกย่อย 2 ตัว

580.-

NNP-LS02CB-CR32B  
NNP-LS02W-CR32B

Main RCBO 32A + 2 MCBs  
เมนกันดูด 32 แอมป์+ลูกย่อย 2 ตัว

580.-

NNP-LS02CB-CR40B  
NNP-LS02W-CR40B

Main RCBO 40A + 2 MCBs  
เมนกันดูด 40 แอมป์+ลูกย่อย 2 ตัว

590.-

NNP-LS02CB-CR50B  
NNP-LS02W-CR50B

Main RCBO 50A + 2 MCBs  
เมนกันดูด 50 แอมป์+ลูกย่อย 2 ตัว

590.-

NNP-LS02CB-CR63B  
NNP-LS02W-CR63B

Main RCBO 63A + 2 MCBs  
เมนกันดูด 63 แอมป์+ลูกย่อย 2 ตัว

590.-

### 5-7 MODULE



PACKING : 20 PCS.  
US\$จ : 20 ชิ้น

UNIT PRICE  
ราคาต่อหน่วย

NNP-LS05CB-CR16B  
NNP-LS05W-CR16B

Main RCBO 16A + 4 MCBs  
เมนกันดูด 16 แอมป์+ลูกย่อย 4 ตัว

810.-

NNP-LS05CB-CR32B  
NNP-LS05W-CR32B

Main RCBO 32A + 4 MCBs  
เมนกันดูด 32 แอมป์+ลูกย่อย 4 ตัว

810.-

NNP-LS05CB-CR40B  
NNP-LS05W-CR40B

Main RCBO 40A + 4 MCBs  
เมนกันดูด 40 แอมป์+ลูกย่อย 4 ตัว

820.-

NNP-LS05CB-CR50B  
NNP-LS05W-CR50B

Main RCBO 50A + 4 MCBs  
เมนกันดูด 50 แอมป์+ลูกย่อย 4 ตัว

820.-

NNP-LS05CB-CR63B  
NNP-LS05W-CR63B

Main RCBO 63A + 4 MCBs  
เมนกันดูด 63 แอมป์+ลูกย่อย 4 ตัว

820.-

### 8-10 MODULE



PACKING : 10 PCS.  
US\$จ : 10 ชิ้น

UNIT PRICE  
ราคาต่อหน่วย

NNP-LS08CB-CR32B  
NNP-LS08W-CR32B

Main RCBO 32A + 6 MCBs  
เมนกันดูด 32 แอมป์+ลูกย่อย 6 ตัว

985.-

NNP-LS08CB-CR40B  
NNP-LS08W-CR40B

Main RCBO 40A + 6 MCBs  
เมนกันดูด 40 แอมป์+ลูกย่อย 6 ตัว

995.-

NNP-LS08CB-CR50B  
NNP-LS08W-CR50B

Main RCBO 50A + 6 MCBs  
เมนกันดูด 50 แอมป์+ลูกย่อย 6 ตัว

995.-

NNP-LS08CB-CR63B  
NNP-LS08W-CR63B

Main RCBO 63A + 6 MCBs  
เมนกันดูด 63 แอมป์+ลูกย่อย 6 ตัว

995.-

### 11-13 MODULE



PACKING : 10 PCS.  
US\$จ : 10 ชิ้น

UNIT PRICE  
ราคาต่อหน่วย

NNP-LS11CB-CR40B  
NNP-LS11W-CR40B

Main RCBO 40A + 10 MCBs  
เมนกันดูด 40 แอมป์+ลูกย่อย 10 ตัว

1,340.-

NNP-LS11CB-CR50B  
NNP-LS11W-CR50B

Main RCBO 50A + 10 MCBs  
เมนกันดูด 50 แอมป์+ลูกย่อย 10 ตัว

1,340.-

NNP-LS11CB-CR63B  
NNP-LS11W-CR63B

Main RCBO 63A + 10 MCBs  
เมนกันดูด 63 แอมป์+ลูกย่อย 10 ตัว

1,340.-

### 14-16 MODULE



PACKING : 10 PCS.  
US\$จ : 10 ชิ้น

UNIT PRICE  
ราคาต่อหน่วย

NNP-LS14CB-CR40B  
NNP-LS14W-CR40B

Main RCBO 40A + 12 MCBs  
เมนกันดูด 40 แอมป์+ลูกย่อย 12 ตัว

1,640.-

NNP-LS14CB-CR50B  
NNP-LS14W-CR50B

Main RCBO 50A + 12 MCBs  
เมนกันดูด 50 แอมป์+ลูกย่อย 12 ตัว

1,640.-

NNP-LS14CB-CR63B  
NNP-LS14W-CR63B

Main RCBO 63A + 12 MCBs  
เมนกันดูด 63 แอมป์+ลูกย่อย 12 ตัว

1,640.-

### 19-21 MODULE

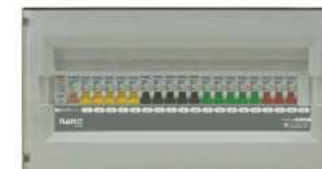

PACKING : 6 PCS.  
US\$จ : 6 ชิ้น

UNIT PRICE  
ราคาต่อหน่วย

NNP-LS19CB-CR40B  
NNP-LS19W-CR40B

Main RCBO 40A + 18 MCBs  
เมนกันดูด 40 แอมป์+ลูกย่อย 18 ตัว

2,310.-

NNP-LS19CB-CR50B  
NNP-LS19W-CR50B

Main RCBO 50A + 18 MCBs  
เมนกันดูด 50 แอมป์+ลูกย่อย 18 ตัว

2,310.-

NNP-LS19CB-CR63B  
NNP-LS19W-CR63B

Main RCBO 63A + 18 MCBs  
เมนกันดูด 63 แอมป์+ลูกย่อย 18 ตัว

2,310.-

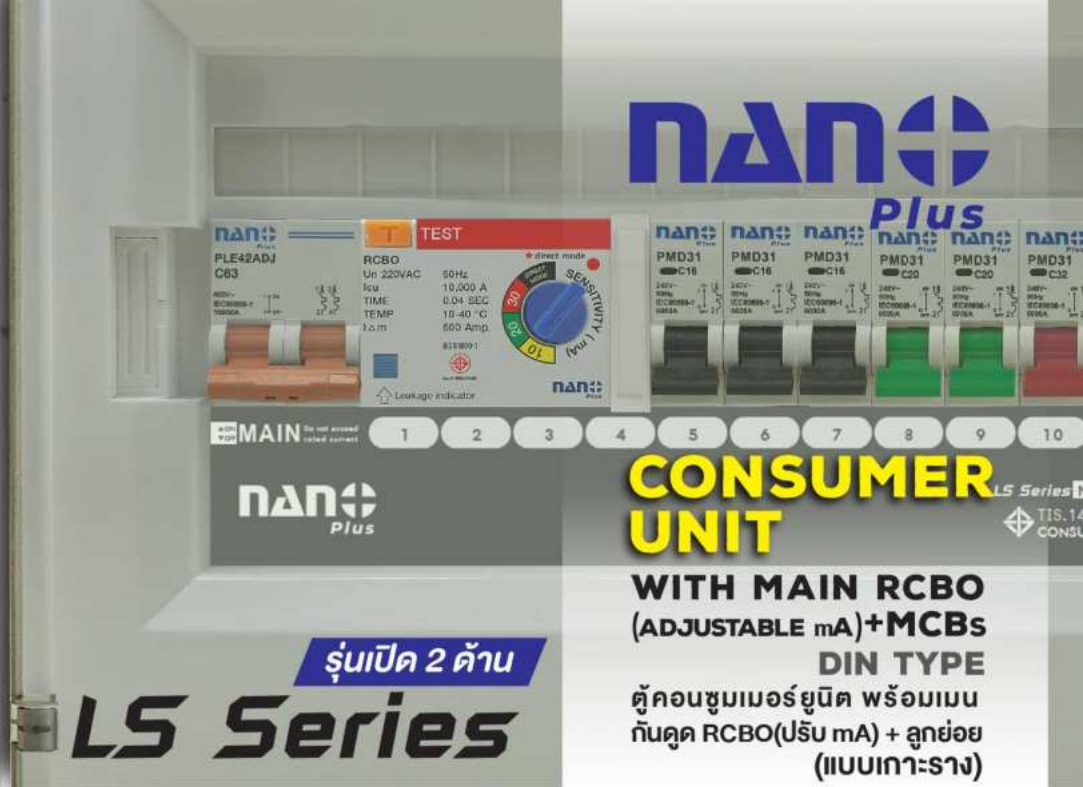
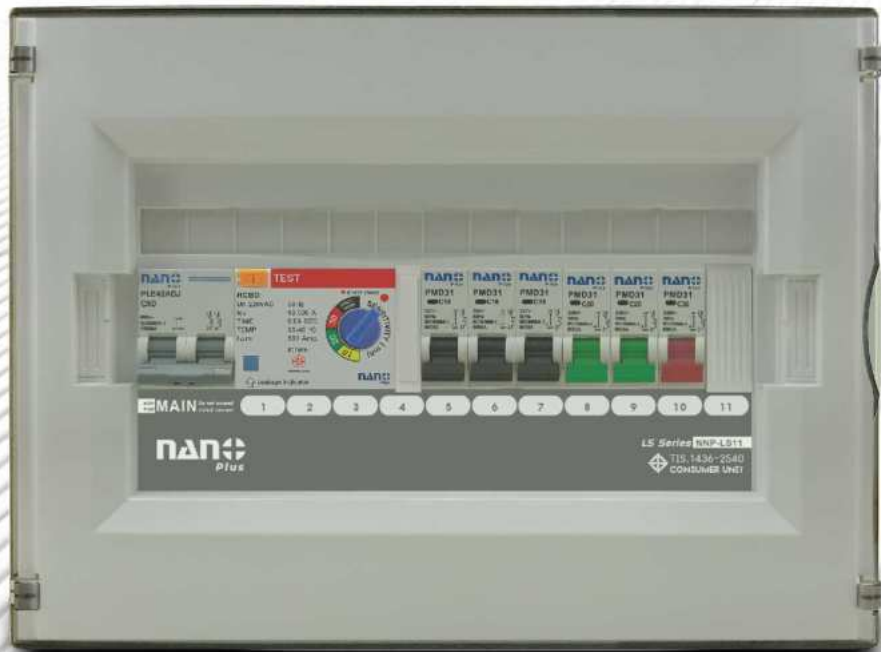

**nanoplus**

**Plus**

**CONSUMER UNIT**

**WITH MAIN RCBO (ADJUSTABLE mA)+MCBs DIN TYPE**

ตู้คอนซูมเมอร์ยูนิต พร้อมเมนกันดูด RCBO(ปรับ mA) + ลูดย่อย (แบบเกาะราง)

รุ่นเปิด 2 ด้าน

**LS Series**

**8-10 MODULE**



PACKING : 10 PCS.  
USSQ : 10 ชิ้น  
UNIT PRICE  
ราคาต่อหน่วย

NNP-LS08CB-32ADJ	Main RCBO (Adjustable mA) 32A+4 MCBs เมนกันดูด (ปรับmA) 32 แอมป์ + ลูดย่อย 4 ตัว	1,490.-
NNP-LS08CB-50ADJ	Main RCBO (Adjustable mA) 50A+4 MCBs เมนกันดูด (ปรับmA) 50 แอมป์ + ลูดย่อย 4 ตัว	1,490.-
NNP-LS08CB-63ADJ	Main RCBO (Adjustable mA) 63A+4 MCBs เมนกันดูด (ปรับmA) 63 แอมป์ + ลูดย่อย 4 ตัว	1,490.-

**11-13 MODULE**



PACKING : 10 PCS.  
USSQ : 10 ชิ้น  
UNIT PRICE  
ราคาต่อหน่วย

NNP-LS11CB-32ADJ	Main RCBO (Adjustable mA) 32A+6 MCBs เมนกันดูด (ปรับmA) 32 แอมป์ + ลูดย่อย 6 ตัว	1,580.-
NNP-LS11CB-50ADJ	Main RCBO (Adjustable mA) 50A+6 MCBs เมนกันดูด (ปรับmA) 50 แอมป์ + ลูดย่อย 6 ตัว	1,580.-
NNP-LS11CB-63ADJ	Main RCBO (Adjustable mA) 63A+6 MCBs เมนกันดูด (ปรับmA) 63 แอมป์ + ลูดย่อย 6 ตัว	1,580.-

**14-16 MODULE**



PACKING : 10 PCS.  
USSQ : 10 ชิ้น  
UNIT PRICE  
ราคาต่อหน่วย

NNP-LS14CB-50ADJ	Main RCBO (Adjustable mA) 50A+8 MCBs เมนกันดูด (ปรับmA) 50 แอมป์ + ลูดย่อย 8 ตัว	1,900.-
NNP-LS14CB-63ADJ	Main RCBO (Adjustable mA) 63A+8 MCBs เมนกันดูด (ปรับmA) 63 แอมป์ + ลูดย่อย 8 ตัว	1,900.-

**19-21 MODULE**

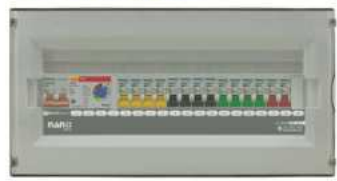

PACKING : 6 PCS.  
USSQ : 6 ชิ้น  
UNIT PRICE  
ราคาต่อหน่วย

NNP-LS19CB-50ADJ	Main RCBO (Adjustable mA) 50A+12 MCBs เมนกันดูด (ปรับmA) 50 แอมป์ + ลูดย่อย 12 ตัว	2,600.-
NNP-LS19CB-63ADJ	Main RCBO (Adjustable mA) 63A+12 MCBs เมนกันดูด (ปรับmA) 63 แอมป์ + ลูดย่อย 12 ตัว	2,600.-



COVER : Gray  
Transparent  
ฝาใสดำ



COVER : White  
ฝาขาวทึบ

Available in 2 colors

**INSTALLATION GUIDE**

ข้อแนะนำการติดตั้ง ตู้คอนซูมเมอร์ยูนิต NANO plus ดีไซน์สวยงาม ทันสมัย ปลอดภัยด้วยการออกแบบและทดสอบตามมาตรฐาน มอก.1436-2540 ใช้สำหรับติดตั้งภายในอาคาร บ้านพักอาศัยสำนักงานขนาดเล็กที่ใช้ไฟฟ้าระบบ 1 เฟส 2 สาย 240 โวลต์มีไฟ LED แสดงสถานะการใช้งาน

สำหรับเมนเบรกเกอร์แบบธรรมดาและเมนเบรกเกอร์แบบมีอุปกรณ์ป้องกันไฟดูดไฟรั่ว

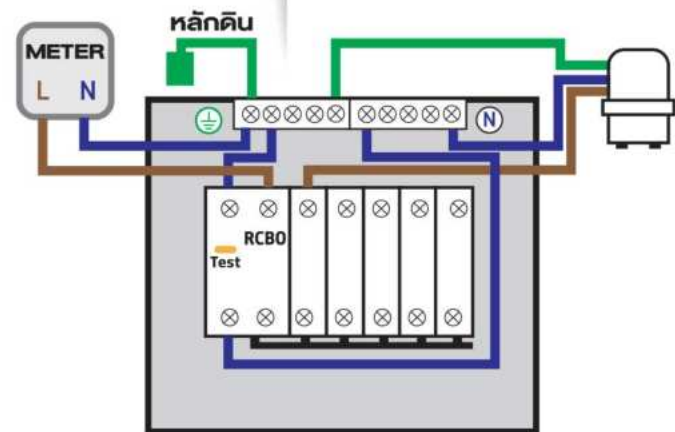

## How to change window cover installation side in order to open from left or right



Use your hand to Press the cover to close.  
ปิดฝาใช้มือกดด้านที่เป็นบานพับ เพื่อให้เขี้ยวล็อกเข้าที่

**5**



Switch the cover that you want to open.

สลับฟาด้านที่ต้องการเปิด ประกอบฝาพับเข้าไปที่จุดล็อกฝา



วิธีการเปลี่ยนกอด สลับฟาด้านหน้าต่างด้านข้างเพื่อเปิดจากซ้ายหรือขวา

Open Cover of Consumer Unit approx 90 degree and pull it out from the corner.

**3**

เปิดฝาดูคอนซูเมอร์ยูนิต ประมาณ 90° ค่อยๆ ดึงฝาออก จากบานพับทีละมุม



Assembly the lock into all 4 corners. ประกอบตัวปิดล็อกฝากลับทั้ง 4 มุม

# MINIATURE CIRCUIT BREAKER (MCB)

## DIN TYPE



1 Pole 6 kA

Item Code รหัสสินค้า	Rated Current (Amp) พิกัดกระแสใช้งาน	Packing บรรจุ	Unit price ราคาต่อหน่วย
<b>1 POLE 6 kA</b>			
PMD31C6	6A	12	50.-
PMD31C10	10A	12	50.-
PMD31C16	16A	12	50.-
PMD31C20	20A	12	50.-
PMD31C25	25A	12	50.-
PMD31C32	32A	12	55.-
PMD31C40	40A	12	65.-
PMD31C50	50A	12	65.-
PMD31C63	63A	12	65.-

# เซอร์กิตเบรกเกอร์ (MCB) แบบเกาะราง



1 Pole 6 kA

Item Code รหัสสินค้า	Rated Current (Amp) พิกัดกระแสใช้งาน	Packing บรรจุ	Unit price ราคาต่อหน่วย
<b>3 POLE 6 kA</b>			
PMD33C16	16A	4	165.-
PMD33C20	20A	4	165.-
PMD33C32	32A	4	165.-
PMD33C40	40A	4	165.-
PMD33C50	50A	4	165.-
PMD33C63	63A	4	165.-



2 Pole 10 kA

Item Code รหัสสินค้า	Rated Current (Amp) พิกัดกระแสใช้งาน	Packing บรรจุ	Unit price ราคาต่อหน่วย
<b>2 POLE 10 kA</b>			
PMD42C10	10A	6	95.-
PMD42C16	16A	6	95.-
PMD42C20	20A	6	105.-
PMD42C25	25A	6	105.-
PMD42C32	32A	6	105.-
PMD42C40	40A	6	120.-
PMD42C50	50A	6	120.-
PMD42C63	63A	6	120.-
PMD42C80	80A	6	500.-
PMD42C100	100A	6	500.-
PMD42C125	125A	6	500.-



**NEW**  
4 Pole 10 kA

Item Code รหัสสินค้า	Rated Current (Amp) พิกัดกระแสใช้งาน	Packing บรรจุ	Unit price ราคาต่อหน่วย
<b>4 POLE 10 kA</b>			
PMD44C10	10A	3	220.-
PMD44C16	16A	3	220.-
PMD44C20	20A	3	220.-
PMD44C32	32A	3	240.-
PMD44C40	40A	3	240.-
PMD44C50	50A	3	240.-
PMD44C63	63A	3	240.-

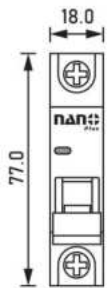
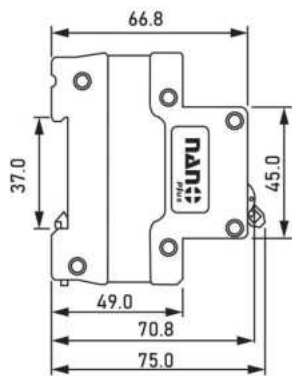

2 Pole  
10 kA



2 Pole  
10 kA

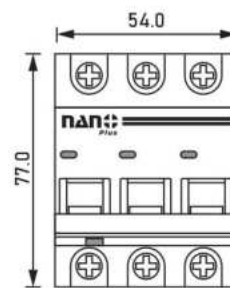

3 Pole  
6 kA

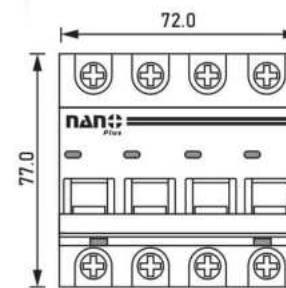

4 Pole  
6 kA

DIMENSION (MM.)



**DIN TYPE**

**ASSEMBLY WITH DIN RAIL**

ประกอบเข้ากับรางเหล็ก

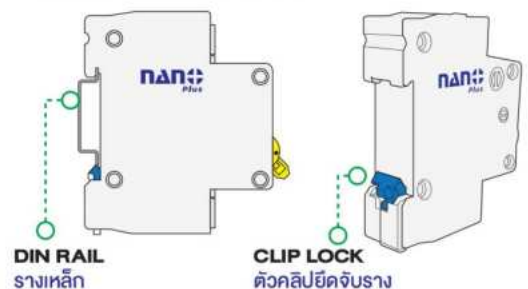

**kA** คือ พิกัดการทนกระแสลัดวงจรสูงสุด ของเซอร์กิตเบรกเกอร์ที่เบรกเกอร์สามารถ ทนกระแสลัดวงจรได้อย่างปลอดภัยโดยปกติกำหนดค่าการทนกระแสเป็น kA พิกัดการทนกระแสลัดวงจรสูงสุด Interrupting Capacity (Ic) ตามมาตรฐาน IEC60898





# RESIDUAL-CURRENT CIRCUIT BREAKER WITH OVERCURRENT PROTECTION (RCBO)

เซอร์กิตเบรกเกอร์กันดูด (RCBO) แบบเกาะราง



1 Pole  
6 kA 30mA

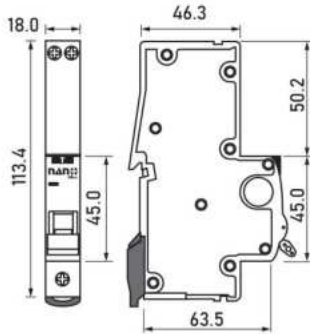

1 Pole  
10kA 30mA



Item Code รหัสสินค้า	Rated Current (Amp) พิกัดกระแสใช้งาน	Packing บรรจุ	Unit price ราคาต่อหน่วย
<b>1 POLE 6 kA</b>			
PLE31C10	10A	1	610.-
PLE31C16	16A	1	610.-
PLE31C20	20A	1	610.-
PLE31C25	25A	1	610.-
PLE31C32	32A	1	610.-
PLE31C40	40A	1	610.-
PLE31C50	50A	1	610.-

Item Code รหัสสินค้า	Rated Current (Amp) พิกัดกระแสใช้งาน	Packing บรรจุ	Unit price ราคาต่อหน่วย
<b>1 POLE 10 kA</b>			
PLE41C10	10A	1	690.-
PLE41C16	16A	1	690.-
PLE41C20	20A	1	690.-
PLE41C25	25A	1	690.-
PLE41C32	32A	1	690.-
PLE41C40	40A	1	690.-
PLE41C50	50A	1	690.-

Item Code รหัสสินค้า	Rated Current (Amp) พิกัดกระแสใช้งาน	Packing บรรจุ	Unit price ราคาต่อหน่วย
<b>2 POLE 10 kA</b>			
PLE42C10	10A	6	260.-
PLE42C16	16A	6	260.-
PLE42C20	20A	6	260.-
PLE42C32	32A	6	260.-
PLE42C40	40A	6	260.-
PLE42C50	50A	6	260.-
PLE42C63	63A	6	260.-
PLE42C80	80A	6	490.-
PLE42C100	100A	6	490.-
PLE42C125	125A	6	490.-

Item Code รหัสสินค้า	Rated Current (Amp) พิกัดกระแสใช้งาน	Packing บรรจุ	Unit price ราคาต่อหน่วย
<b>3P+N 10 kA</b>			
PLE44C10	10A	3	609.-
PLE44C16	16A	3	609.-
PLE44C20	20A	3	609.-
PLE44C32	32A	3	609.-
PLE44C40	40A	3	609.-
PLE44C50	50A	3	609.-
PLE44C63	63A	3	609.-

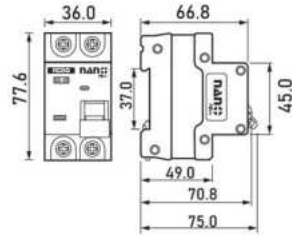

2 Pole  
10 kA 30mA

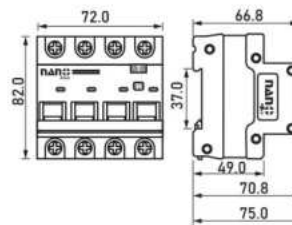

3P+N  
10 kA 30mA

**NEW**

# SURGE PROTECTIVE DEVICE



มีแถบสีสถานะ:



1 Pole  
20-40 kA



1P+N  
10-20 kA



3P  
10-20 kA



3P+N  
10-20 kA

## Stay Protection

มีแถบสีสถานะ:

**SURGE PROTECTION DEVICE**  
อุปกรณ์ป้องกันไฟฟ้า จากแรงดันไฟฟ้าฉาบป้องกันไฟกระชาก สำหรับตู้คอนซูมเมอร์ยูนิตโหลดเซนต์เตอร์

## SURGE PROTECTIVE DEVICE 20-40 kA

Item Code รหัสสินค้า	Pole	Interrupting Capacity พิกัดกระแสตัดวงจร(IC)	Rated Current (Amp) พิกัดกระแสใช้งาน	Packing บรรจุ	Unit price ราคาต่อหน่วย
NNSPD-01	1P	20-40kA	-	1	285.-

## SURGE PROTECTIVE DEVICE 10-20 kA

Item Code รหัสสินค้า	Pole	Interrupting Capacity พิกัดกระแสตัดวงจร(IC)	Rated Current (Amp) พิกัดกระแสใช้งาน	Packing บรรจุ	Unit price ราคาต่อหน่วย
NNSPD-01N	1P+N	10-20kA	-	1	475.-
NNSPD-03	3P	10-20kA	-	1	945.-
NNSPD-03N	3P+N	10-20kA	-	1	995.-

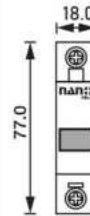

1 Pole  
20-40 kA



1P+N  
10-20 kA

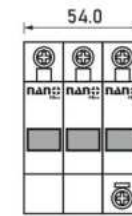

3 Pole  
10-20 kA



3P+N  
10-20 kA

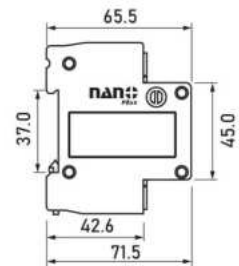

## RESIDUAL CURRENT CIRCUIT BREAKER WITH OVERCURRENT PROTECTION (ADJUSTABLE mA)

ติดตั้งง่าย  
ไร้กังวลเรื่อง

**ไฟดูด รั่ว เกิน ข้อัด**

เซอร์กิตเบรกเกอร์กันดูด สามารถปรับ mA และปิดระบบการทำงาน

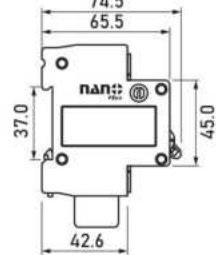
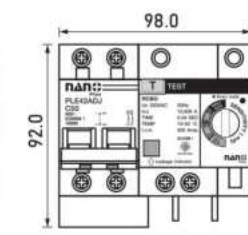

Item Code รหัสสินค้า	Pole	Interrupting Capacity พิกัดกระแสตัดวงจร(IC)	Rated Current (Amp) พิกัดกระแสใช้งาน	Packing บรรจุ	Unit price ราคาต่อหน่วย
<b>2 POLE 10 kA</b>					
PLE42ADJC32	2P	-	32A	1	715.-
PLE42ADJC40	2P	-	40A	1	715.-
PLE42ADJC50	2P	-	50A	1	715.-
PLE42ADJC63	2P	-	63A	1	715.-

สามารถป้องกันได้ทั้งไฟดูดไฟเกิน และไฟลัดวงจร \*  
เหมาะสำหรับตู้คอนซูมเมอร์ยูนิตและโหลดเซนต์เตอร์ติดตั้งง่ายพร้อมใช้งาน