

SWITCH SOCKET

สวิตช์และเต้ารับ

Nano 
ELECTRIC PRODUCT

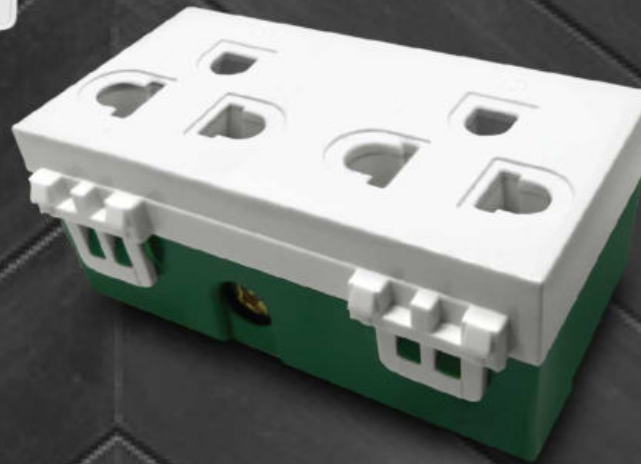

WWW.NANO-PRODUCT.COM



มอก.166-2549
มอก.824-2551



ISO9001 : 2015



ISO14001 : 2015



CLASSIC SERIES
คลาสสิก ซีรีส์

SOCKET

100% COPPER MATERIAL

ชิ้นส่วนภายในผลิตจากทองแดง 100%
นำไฟฟ้าได้ดี ปลอดภัยทนทานต่อการ
เสียบ เข้า-ออก มากกว่า 60,000 ครั้ง

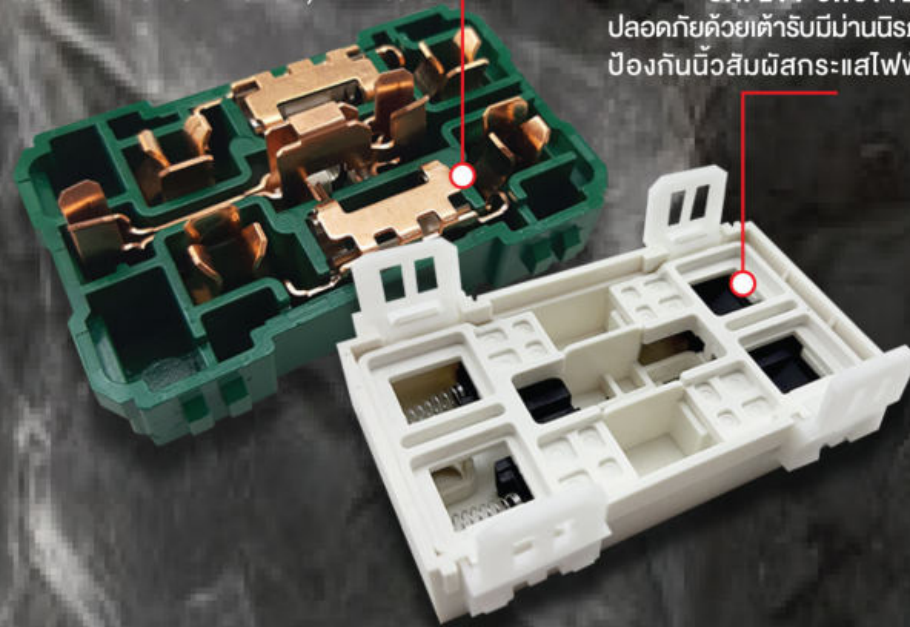

WHEN SAFETY MEETS FUNCTION

SAFETY SHUTTER

ปลอดภัยด้วยตัวรับมีบ้านนิรภัย
ป้องกันนิ้วสัมผัสกระแสไฟฟ้า

INTEGRATED UNIT, REDUCE RESISTANCE



Nano 
ELECTRIC PRODUCT

SWITCH

PC MATERIAL, FIRE RETARDED

ผลิตจากวัสดุโพลีคาร์บอเนต
Polycarbonate

SILVER CONTACT & COPPER

หน้าสัมผัสไฟฟ้าผลิตจากโลหะ
เงินรองรับการ เปิด-ปิดมากกว่า
40,000 ครั้ง

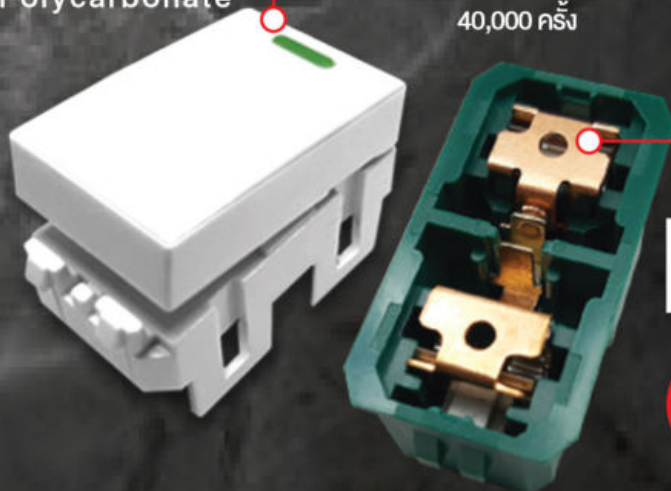

HIGH IMPACT

พลาสติกมีความยืดหยุ่นสูงมี
ความแข็งแรงในการติดตั้ง



มอก.166-2549
มอก.824-2551



High strength



High and low
temperature
resistance



Environmental
friendly

**SWITCH
SOCKET**
สวิตช์และเต้ารับ

PC MATERIAL
CHARACTERISTIC

CLASSIC SERIES
คลาสสิก ซีรีส์

QUICK AND EASY INSTALLATION

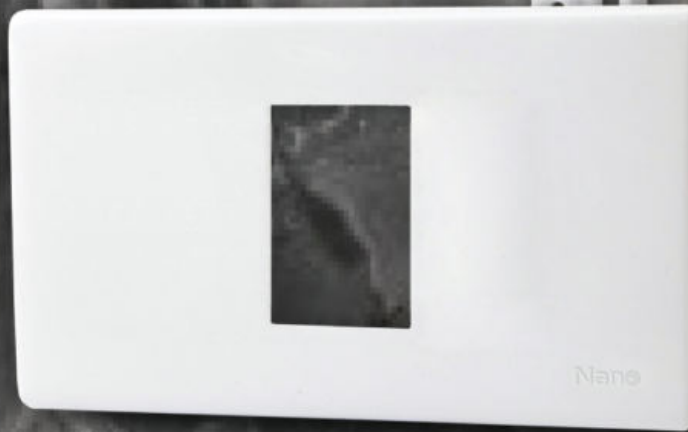

NANO-408BM
ELECTRICAL SQUARE BOX
(HANDY BOX)
บล็อกฝัง

SC-SW101
1 WAY SWITCH 16A ~250VAC
สวิช 1 ทาง

NANO-400-1
SWITCH PLATE SQUARE (1 MODULE)
แผงหน้ากากขอบเหลี่ยม (ขนาด1ช่อง)

WRAPPED PACKAGING

มีพลาสติกห่อหุ้มกันฝุ่นและสี



REMOVE AFTER INSTALLATION

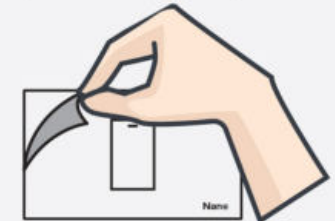
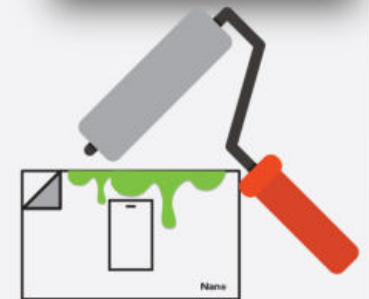

HOW TO INSTALL

วิธีการติดตั้ง



Handy Box installation and Wiring Connections
ติดตั้งบล็อกฝัง และต่อสายไฟ



Install switch and frame. Tighten the screws to Handy box.
ติดตั้งสวิช และเฟรม ไสกรูยึดเข้ากับบล็อกฝัง



มอก.166-2549
มอก.824-2551

CLASSIC SERIES
คลาสสิก ซีรีส์

1 WAY SWITCH

สวิตช์ 1 ทาง แบบมีพรายน้ำ

2 WAY SWITCH

สวิตช์ 2 ทาง

CLASSIC SERIES
คลาสสิก ซีรีส์

Nano
ELECTRIC PRODUCT



มอก.824-2551



24.-

NN-SW101

1 Way Switch 16A~250VAC
size : 1 module
packing : 20/200 pcs.
สวิตช์ 1 ทาง 16 แอมป์ 250 โวลต์
ขนาด : 1 ช่อง
ussq : 20/200 ชิ้น



26.-

NN-SW101B



32.-

NN-SW102

1 Way Switch 16A~250VAC
size : 1.5 module
packing : 10/200 pcs.
สวิตช์ 1 ทาง 16 แอมป์ 250 โวลต์
ขนาด : 1.5 ช่อง
ussq : 10/200 ชิ้น



34.-

NN-SW102B



40.-

NN-SW103

1 Way Switch 16A~250VAC
size : 3 module
packing : 10/200 pcs.
สวิตช์ 1 ทาง 16 แอมป์ 250 โวลต์
ขนาด : 3 ช่อง
ussq : 10/200 ชิ้น



42.-

NN-SW103B

1 WAY SWITCH WITH LUMINOUS
สวิตช์ 1 ทาง แบบมีพรายน้ำ



51.-

NN-B01W

Bell Push Switch 16A~250VAC
size : 1 module
packing : 20/200 pcs.
สวิตช์กด-คัง 10 แอมป์ 250 โวลต์
ขนาด : 1 ช่อง
ussq : 20/200 ชิ้น



54.-

NN-B01B



33.-

NN-SW201

2 Way Switch 16A~250VAC
size : 1 module
packing : 20/200 pcs.
สวิตช์ 2 ทาง 16 แอมป์ 250 โวลต์
ขนาด : 1 ช่อง
ussq : 20/200 ชิ้น



35.-

NN-SW201B



45.-

NN-SW202

2 Way Switch 16A~250VAC
size : 1.5 module
packing : 10/200 pcs.
สวิตช์ 2 ทาง 16 แอมป์ 250 โวลต์
ขนาด : 1.5 ช่อง
ussq : 10/200 ชิ้น



48.-

NN-SW202B



54.-

NN-SW203W

2 Way Switch 16A~250VAC
size : 3 module
packing : 10/200 pcs.
สวิตช์ 2 ทาง 16 แอมป์ 250 โวลต์
ขนาด : 3 ช่อง
ussq : 10/200 ชิ้น



57.-

NN-SW203B

2 WAY SWITCH
สวิตช์ 2 ทาง



4.-

NN-COVER01
Switch Cover
size : 1 module
packing : 20 pcs.
ฝาปิดช่องว่าง
ขนาด : 1 ช่อง
ussq : 20 ชิ้น



4.-

NN-COVER01B

1 WAY SWITCH

สวิตช์ 1 ทาง

CLASSIC SERIES

คลาสสิก ซีรีส์

Nano
ELECTRIC PRODUCT



มอก.824-2551

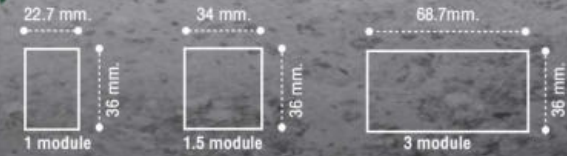

UNIT PRICE
ราคาต่อหน่วย



32.-

SC-SW101L

1 Way Switch 16A~250VAC
with indicator lamp
size : 1 module
packing : 20/200 pcs.

สวิตช์ 1 ทาง 16 แอมป์ 250 โวลต์
แบบมีไฟสัญญาณ (ปิดแล้วมีไฟ)
ขนาด : 1 ช่อง
บรรจุ : 20/200 ชิ้น

มีไฟสัญญาณ
ปิด แล้วมีไฟ



34.-

SC-SW101LB



22.-

SC-SW101

1 Way Switch 16A~250VAC
size : 1 module
packing : 20/200 pcs.

สวิตช์ 1 ทาง 16 แอมป์ 250 โวลต์
ขนาด : 1 ช่อง
บรรจุ : 20/200 ชิ้น



24.-

SC-SW101B



29.-

SC-SW102

1 Way Switch 16A~250VAC
size : 1.5 module
packing : 10/200 pcs.

สวิตช์ 1 ทาง 16 แอมป์ 250 โวลต์
ขนาด : 1.5 ช่อง
บรรจุ : 10/200 ชิ้น



31.-

SC-SW102B



36.-

SC-SW103

1 Way Switch 16A~250VAC
size : 3 module
packing : 10/200 pcs.

สวิตช์ 1 ทาง 16 แอมป์ 250 โวลต์
ขนาด : 3 ช่อง
บรรจุ : 10/200 ชิ้น



38.-

SC-SW103B



SC-SW101L

1 WAY SWITCH
with indicator lamp

สวิตช์ 1 ทาง แบบมีไฟสัญญาณ

มีไฟสัญญาณ ปิด แล้วมีไฟ



SC-SW101LB



**PUSH-IN CONNECTOR
QUICK & EASY**
การต่อสายไฟง่ายและรวดเร็ว



HIGH IMPACT
วัสดุมีความยืดหยุ่นสูง ทนแรงกระแทกได้ดี



**PC MATERIAL,
FIRE RETARDANT**
ผลิตจากวัสดุโพลีคาร์บอเนต Polycarbonate



HIGH QUALITY AND SAFETY
ได้รับมาตรฐานและผ่านการรับรอง ปลอดภัย
คุณภาพ มอก.166-2549

RECEPTACLES & SOCKET

ตัวรับ

CLASSIC SERIES
พลาสติก ซีรีส์

Nano
ELECTRIC PRODUCT

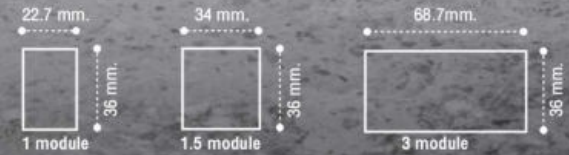

มอก.166-2549

QUICK WIRING DESIGN
เข้าสายง่าย ไม่ต้องขันน็อต

PUSH-IN CONNECTOR
QUICK & EASY
การต่อสายไฟง่ายและรวดเร็ว

HIGH IMPACT
วัสดุมีความยืดหยุ่นสูง
ทนแรงกระแทกได้ดี

TIS STANDARD
ปลอดภัยไว้ใจได้เพราะได้
รับมาตรฐาน มอก.

TIGHTEN THE SCREWS
เข้าสายแบบขันน็อต

PC MATERIAL, FIRE RETARDANT
ผลิตจากวัสดุโพลีคาร์บอเนต

HIGH QUALITY AND SAFETY
ตัวรับมีกราวด์และปุ่มนิรภัยปลอดภัย
ทุกมุม มอก.166-2549

UNIT PRICE
ราคาต่อหน่วย



50.-

NN-P301
3 Pin Socket 16A~250VAC
size : 2 module
packing : 10/200 pcs.
ตัวรับเดี่ยว มีกราวด์
ขนาด : 2 ช่อง
บรรจุ : 10/200 ชิ้น



53.-

NN-P301B



67.-

NN-P601
Duplex 3 Pin Socket 16A~250VAC
16A 250V
size : 3 module
packing : 10/200 pcs.
ตัวรับคู่ มีกราวด์
ขนาด : 3 ช่อง
บรรจุ : 10/200 ชิ้น



70.-

NN-P601B

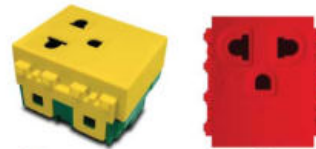

69.-

NEW
NN-P302Y
3 Pin Socket 16A~250VAC
size : 2 module
packing : 10/200 pcs.
ตัวรับเดี่ยว มีกราวด์
ขนาด : 2 ช่อง
บรรจุ : 10/200 ชิ้น



69.-

NEW
NN-P302R



40.-

SC-P301
3 Pin Socket 16A~250VAC
size : 2 module
packing : 10/200 pcs.
ตัวรับเดี่ยว มีกราวด์
ขนาด : 2 ช่อง
บรรจุ : 10/200 ชิ้น



43.-

SC-P301B



57.-

SC-P601
Duplex 3 Pin Socket 16A~250VAC
16A 250V
size : 3 module
packing : 10/200 pcs.
ตัวรับคู่ มีกราวด์
ขนาด : 3 ช่อง
บรรจุ : 10/200 ชิ้น



60.-

SC-P601B



59.-

SC-PV601
Duplex 3 Pin Vertical Socket
16A~250VAC
size : 3 module
packing : 10/200 pcs.
ตัวรับคู่ มีกราวด์แบบตั้ง
ขนาด : 3 ช่อง
บรรจุ : 10/200 ชิ้น



62.-

SC-PV601B

UNIT PRICE
ราคาต่อหน่วย



54.-

NN-P302
3 Pin Socket 16A~250VAC
with safety shutter
size : 2 module
packing : 10/200 pcs.
ตัวรับเดี่ยว มีกราวด์ และ ปุ่มนิรภัย
ขนาด : 2 ช่อง
บรรจุ : 10/200 ชิ้น



57.-

NN-P302B



71.-

NN-P602
Duplex 3 Pin Socket 16A~250VAC
with safety shutter
size : 3 module
packing : 10/200 pcs.
ตัวรับคู่ มีกราวด์และปุ่มนิรภัย
ขนาด : 3 ช่อง
บรรจุ : 10/200 ชิ้น



74.-

NN-P602B

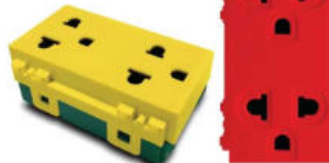

89.-

NEW
NN-P602Y
Duplex 3 Pin Socket 16A~250VAC
with safety shutter
size : 3 module
packing : 10/200 pcs.
ตัวรับคู่ มีกราวด์และปุ่มนิรภัย
ขนาด : 3 ช่อง
บรรจุ : 10/200 ชิ้น



89.-

NEW
NN-P602R



44.-

SC-P302
3 Pin Socket 16A~250VAC
with safety shutter
size : 2 module
packing : 10/200 pcs.
ตัวรับเดี่ยว มีกราวด์ และ ปุ่มนิรภัย
ขนาด : 2 ช่อง
บรรจุ : 10/200 ชิ้น



47.-

SC-P302B



61.-

SC-P602
Duplex 3 Pin Socket 16A~250VAC
with safety shutter
size : 3 module
packing : 10/200 pcs.
ตัวรับคู่ มีกราวด์และปุ่มนิรภัย
ขนาด : 3 ช่อง
บรรจุ : 10/200 ชิ้น



64.-

SC-P602B



63.-

SC-PV602
Duplex 3 Pin Vertical Socket
16A~250VAC with safety shutter
size : 3 module
packing : 10/200 pcs.
ตัวรับคู่ มีกราวด์แบบตั้งและปุ่มนิรภัย
ขนาด : 3 ช่อง
บรรจุ : 10/200 ชิ้น



66.-

SC-PV602B

RECEPTACLES & SOCKET

ตัวรับ

CLASSIC SERIES
พลาสติก ซีรีส์



สวิตช์ควบคุมมีไฟแจ้ง เปิด-ปิด

Nano
ELECTRIC PRODUCT



มอก.824-2551

TIGHTEN THE SCREWS
เข้าสายแบบขันตลับ

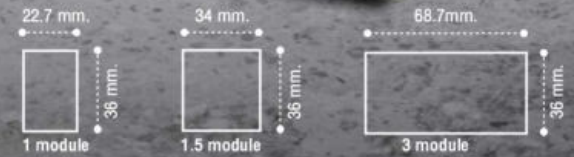

มีไฟสัญญาณ LED
เปิด-ปิด บอกสถานะ

สวิตช์หรือไฟ 200 และ 500 วัตต์สามารถใช้กับหลอดคูสตีและหลอดฮาโลเจน 12 โวลท์ ที่ต่อผ่านหม้อแปลงเท่านั้น *



UNIT PRICE
ราคาต่อหน่วย

180.-

185.-

240.-

245.-

55.-

57.-

119.-

121.-

NN-DM200
Dimmer Module 200W *
size : 1 module
packing : 20/360 pcs.
สวิตช์หรือไฟ 200 วัตต์
ขนาด : 1 ช่อง
บรรจุ : 20/360 ชิ้น

NN-DM200B

NN-DM500
Dimmer Module 500W *
size : 1 module
packing : 10/180 pcs.
สวิตช์หรือไฟ 500 วัตต์
ขนาด : 2 ช่อง
บรรจุ : 10/180 ชิ้น

NN-DM500B

NN-TEL4
Telephone socket (6P4C)
size : 1 module
packing : 20/200 pcs.
ตัวรับโทรศัพท์ 4 สาย
ขนาด : 1 ช่อง
บรรจุ : 20/200 ชิ้น

NN-TEL4B

NN-LAN5
LAN socket (CAT5E)
size : 1 module
packing : 20/200 pcs.
ตัวรับคอมพิวเตอร์(LAN)CAT5E
ขนาด : 1 ช่อง
บรรจุ : 20/200 ชิ้น

NN-LAN5B



UNIT PRICE
ราคาต่อหน่วย

129.-

131.-

55.-

57.-

NN-LAN6
LAN socket (CAT6)
size : 1 module
packing : 20/200 pcs.
ตัวรับคอมพิวเตอร์(LAN)CAT6
ขนาด : 1 ช่อง
บรรจุ : 20/200 ชิ้น

NN-LAN6B

NN-TV
TV socket (DIN TYPE)
size : 1 module
packing : 20/200 pcs.
ตัวรับโทรทัศน์
ขนาด : 1 ช่อง
บรรจุ : 20/200 ชิ้น

NN-TV



30.-

NN-ADP01
Universal Adapter Plug 10A~250VAC
packing : 1/400 pcs.
ปลั๊กอะแดปเตอร์ ตัวรับเสากา แปลง 2 ภา
บรรจุ : 1/400 ชิ้น

มีไฟสัญญาณ
สวิตช์ควบคุมมีไฟแจ้ง เปิด-ปิด



205.-

SC-SW2P6-B

Switched Socket 16A~250VAC
size : 70x120 mm.
packing : 10/100 pcs.
ชุดตัวรับคู่ มีกราวนด์ และปุ่มนิรภัย
พร้อมสวิตช์ควบคุมมีไฟแจ้ง เปิด-ปิด
ขนาด : 70x120 มม.
บรรจุ : 10/100 ชิ้น



195.-

SC-SW2P6-W

RECEPTACLES & SOCKET

ตัวรับ

CLASSIC SERIES
พลาสติก ซีรีส์

Nano
ELECTRIC PRODUCT



มอก.824-2551

TIGHTEN THE SCREWS
เข้าสายแบบขันสกรู

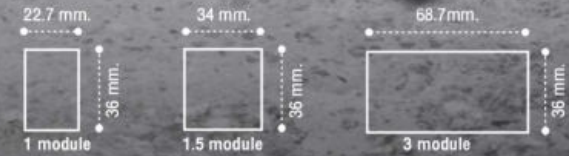

UNIT PRICE
ราคาต่อหน่วย



249.-
SC-USB2
USB Charger 2.1A---5VDC
size : 1 module
packing : 20/200 pcs.
ตัวรับชาร์จ USB 2.1 แอมป์ 5 โวลต์
ขนาด : 1 ช่อง
บรรจุ : 20/200 ชิ้น



251.-
SC-USB2B
USB Charger
2.1A



320.-
NN-USB02
USB Charger 2.4A---5VDC
size : 2 module
packing : 20 pcs.
ตัวรับชาร์จ USB 2.4 แอมป์ 5 โวลต์
ขนาด : 2 ช่อง
บรรจุ : 20 ชิ้น



330.-
NN-USB02B
USB Charger
2.4A



320.-
NN-P603U
3 Pin Socket 16A~250VAC with safety shutter and Dual USB Charger 2.1A---5VDC
size : 3 module
packing : 10/200 pcs.
ตัวรับเดี่ยว มีกราวน์และปุ่มนิรภัย
USB 2.1 แอมป์ 5 โวลต์ 2 ช่อง
ขนาด : 3 ช่อง
บรรจุ : 10/200 ชิ้น



330.-
NN-P603UB
USB Charger
2.1A



600.-
NN-P604U
Duplex 3 Pin Socket 16A~250VAC with Safety Shutter
USB Quick Charger (QC 3.0,PD) 20W USB Type A+Type C
size : 3 module
packing : 5/50 pcs.
ตัวรับคู่ มีกราวน์และปุ่มนิรภัย 16A~250VAC
+ ตัวรับชาร์จเร็วควิกชาร์จ 3.0 พัด 20 วัตต์
+ USB TYPE-A + USB TYPE-C
ขนาด : 3 ช่อง
บรรจุ : 5/50 ชิ้น

NEW
Quick Charger
3.0
20W



259.-
SC-USB3
USB Charger Type A+ Type C 2.4A---5VDC
size : 1 module
packing : 20/200 pcs.
ตัวรับชาร์จ USB Type A + Type C 2.4 แอมป์ 5 โวลต์
ขนาด : 1 ช่อง
บรรจุ : 20/200 ชิ้น



570.-
NN-USB03
USB Quick Charger (QC 3.0,PD) 20W
USB Type A + Type C Output (QC 3.0,PD)
ตัวรับชาร์จเร็วควิกชาร์จ 3.0 และพัด 20 วัตต์
USB Type A + Type C
ขนาด : 2 ช่อง
บรรจุ : 20 ชิ้น



EASY
PUSH-IN CONNECTOR
QUICK & EASY
การต่อสายไฟง่ายและรวดเร็ว

HIGH IMPACT
วัสดุมีความยืดหยุ่นสูง
ทนแรงกระแทกได้ดี

PC MATERIAL, FIRE RETARDANT
ผลิตภัณฑ์จากวัสดุโพลีคาร์บอเนต
Polycarbonate

HIGH QUALITY AND SAFETY
ตัวรับมีกราวน์และปุ่มนิรภัย
ปลอดภัยคุณภาพ มอก.166-2549



420.-
NN-P606U
NEW
USB Charger
3.1A
430.-
NN-P606UB

3 Pin Socket 16A~250VAC with Safety Shutter and USB Charger 3.1A---5VDC Type A(2 Port) + Type C (1 Port)
size : 3 module
packing : 5/50 pcs.
ตัวรับเดี่ยว มีกราวน์และปุ่มนิรภัย + ตัวรับชาร์จ USB 3.1 แอมป์ 5 โวลต์ Type A (2 ช่อง) + Type C (1 ช่อง)
ขนาด : 3 ช่อง
บรรจุ : 5/50 ชิ้น



DOOR CHIME

กระดิ่งนึ่งห้องทูโทน

CLASSIC SERIES
คลาสสิก ซีรีส์

WIRELESS DOORBELL WITH REMOTE CONTROL

กระดิ่งไร้สาย

พร้อมรีโมท

Nano
ELECTRIC PRODUCT



ชนิดเดินสายไฟ ติดตั้งง่าย

UNIT PRICE
ราคาต่อหน่วย



NN-B02W 99.- NN-B02G

Weatherproof bell switch
6A~ 250VAC (IP44)
size : 70x120 mm.
packing : 1/100 pcs.

สวิทช์กดกระดิ่ง ชนิดกันน้ำ IP44
พร้อมไฟสัญญาณ 6 แอมป์ 250 โวลท์
ขนาด : 70x120 มิล.
บรรจุ : 1/100 ชิ้น

มีไฟ
สัญญาณ

**Weatherproof
bell switch**
สวิทช์กดกระดิ่ง
ชนิดกันน้ำ IP44

IP44
WATERPROOF

LED indicator
สะดวกยามค่ำคืน
มีไฟแสดงสถานะ



NN-DC01W 230.- NN-DC01G

Door Chime (82 dB) ~220VAC/50Hz
SIZE : 164x98x45 mm.
packing : 1/40 pcs.

กระดิ่งนึ่งห้องทูโทน 2 เสียง
(82 เดซิเบล)
ขนาด : 164x98x45 มิล.
บรรจุ : 1/40 ชิ้น
(สำหรับติดตั้งในบ้านและอาคาร)

**DOOR
CHIME**
กระดิ่งนึ่งห้องทูโทน
VOLUME: 82 dB Max
ระดับเสียง : 82 dB Max

*ใช้สำหรับติดตั้งเป็นกล่องเสียงกดกระดิ่ง ใช้ร่วมกับ สวิตช์กดกระดิ่งชนิดกันน้ำของสินค้า NANO ได้ทุกรุ่น และทุกยี่ห้อ

ติดตั้งง่ายไม่ต้องเดินสายไฟ

**WIRELESS
DOORBELL
WITH REMOTE CONTROL**

กระดิ่งไร้สาย

พร้อมรีโมท



VOLUME: 110 dB Max

150 M
Wireless range
ระยะสัญญาณ 150 เมตร
(ในทึ่โล่ง)

Smart memory
Automatically save
กรณีไฟดับไม่ต้องตั้งค่าใหม่

58 Ringtones
เสียงริงโทน 58 แบบ



NN-WB01W

Wireless Doorbell with
Remote Control Door Chime
Wireless Doorbell (INDOOR)
SIZE : 160x60x28.5 mm.
Remote Control Wireless Doorbell
SIZE : 70x30x15 mm.
packing : 1/20 pcs.

UNIT PRICE
ราคาต่อหน่วย

499.-

มีไฟ
สัญญาณ



NN-WB01G

กระดิ่งไร้สายพร้อมรีโมท
กระดิ่งไร้สาย
(สำหรับติดตั้งในบ้านและอาคาร)
ขนาด : 160x60x28.5 มิล.
รีโมทกระดิ่งไร้สาย (กันน้ำ IP55)
ขนาด : 70x30x15 มิล.
บรรจุ : 1/20 pcs.

NEW



NN-RM-WB01W

UNIT PRICE
ราคาต่อหน่วย



NN-RM-WB01G

199.-

มีไฟ
สัญญาณ

Remote Control Wireless Doorbell
SIZE : 70x30x15 mm.
packing : 1/50 pcs.
รีโมทกระดิ่งไร้สาย (กันน้ำ IP55)
ขนาด : 70x30x15 มิล.
บรรจุ : 1/50 pcs.

IP55
WATERPROOF

ระดับเสียง : 110 dB Max

SWITCH SQUARE PLATE

แผงหน้ากากขอบเหลี่ยม

SWITCH CURVE PLATE

แผงหน้ากากขอบโค้ง

CLASSIC SERIES
คลาสสิก ซีรีส์

Nano
ELECTRIC PRODUCT



NANO-400-0B

UNIT PRICE
ราคาต่อหน่วย 12.-

NANO-400-0
Switch Square Plate
แผงหน้ากาก ขอบเหลี่ยม



NANO-400-1B

10.-

NANO-400-1
Switch Square Plate
size : 1 module
แผงหน้ากาก ขอบเหลี่ยม
ขนาด : 1 ช่อง



NANO-400-2B

10.-

NANO-400-2
Switch Square Plate
size : 2 module
แผงหน้ากาก ขอบเหลี่ยม
ขนาด : 2 ช่อง



NANO-400-3B

10.-

NANO-400-3
Switch Square Plate
size : 3 module
แผงหน้ากาก ขอบเหลี่ยม
ขนาด : 3 ช่อง



NANO-400-5B

10.-

NANO-400-5
Switch Square Plate
size : 2 module
แผงหน้ากาก ขอบเหลี่ยม
ขนาด : 2 ช่องกลาง

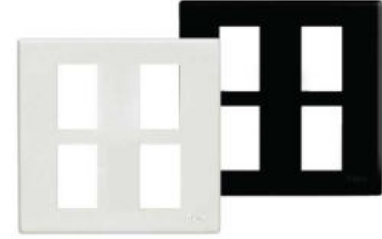

NANO-400-4

NANO-400-4B

Switch Square Plate
size : 4 module
แผงหน้ากากขอบเหลี่ยม
ขนาด : 4 ช่อง

UNIT PRICE
ราคาต่อหน่วย 16.5-



NANO-400-1NB

UNIT PRICE
ราคาต่อหน่วย 12.-

NANO-400-1N
Switch Curve Plate
size : 1 module
แผงหน้ากากขอบเหลี่ยมโค้ง
ขนาด : 1 ช่อง



NANO-400-2NB

12.-

NANO-400-2N
Switch Curve Plate
size : 2 module
แผงหน้ากากขอบเหลี่ยมโค้ง
ขนาด : 2 ช่อง



NANO-400-3NB

12.-

NANO-400-3N
Switch Curve Plate
size : 3 module
แผงหน้ากากขอบเหลี่ยมโค้ง
ขนาด : 3 ช่อง



NANO-400-5NB

12.-

NANO-400-5N

Switch Curve Plate
size : 2 module
แผงหน้ากากขอบเหลี่ยมโค้ง
ขนาด : 2 ช่อง

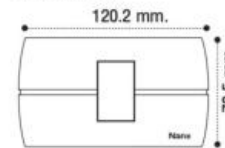

PACKING : 80 PCS.
US\$: 80 ชิ้น



NANO-400-23

NANO-400-23B

Switch Square Plate
size : 5 module
แผงหน้ากากขอบเหลี่ยม
ขนาด : 5 ช่อง

UNIT PRICE
ราคาต่อหน่วย 16.5-



NANO-400-6

NANO-400-6B

Switch Square Plate
size : 6 module
แผงหน้ากากขอบเหลี่ยม
ขนาด : 6 ช่อง

UNIT PRICE
ราคาต่อหน่วย 16.5-

COMPLETE SET ชุดประกอบสำเร็จ

CLASSIC SERIES คลาสสิก ซีรีส์



Nan
ELECTRIC PRODUCT



โทร. 166-2549
โทร. 824-2551



ASSEMBLE WITH SURFACE BOX SIZE 2X4 inch.
ประกอบเข้ากับกล่องลอยขอบเหลี่ยม ขนาด 2x4 นิ้ว

UNIT PRICE
ราคาต่อหน่วย



58.- CS1010-bb
48.- CS1010-bw
1 Way Switch with Luminous
packing : 18 pcs.
ชุดสวิตช์ 1 ทาง แบบมีพรายน้ำ
บรรจุ : 18 ชิ้น



82.- CS1101-bb
72.- CS1101-bw
1 Way Switch
with Luminous x 2 pcs.
packing : 18 pcs.
ชุดสวิตช์ 1 ทาง แบบมีพรายน้ำ x 2 ตัว
บรรจุ : 18 ชิ้น



106.- CS1111-bb
96.- CS1111-bw
1 Way Switch
with Luminous x 3 pcs.
packing : 18 pcs.
ชุดสวิตช์ 1 ทาง แบบมีพรายน้ำ x 3 ตัว
บรรจุ : 18 ชิ้น



98.- CS1111-bb
88.- CS1111-bw
1 Way Switch
with Luminous x 2 pcs.
packing : 18 pcs.
ชุดสวิตช์ 1 ทาง แบบมีพรายน้ำ x 2 ตัว
บรรจุ : 18 ชิ้น



UNIT PRICE
ราคาต่อหน่วย

74.- CS1111-bb
64.- CS1111-bw
1 Way Switch
with Luminous
packing : 18 pcs.
ชุดสวิตช์ 1 ทาง แบบมีพรายน้ำ
บรรจุ : 18 ชิ้น



111.- CS55-bb
91.- CS55-bw
Duplex 3 Pin Socket
packing : 18 pcs.
ชุดเต้ารับคู่ มีกราวน์
บรรจุ : 18 ชิ้น

PC MATERIAL, FIRE RETARDED
ผลิตจากวัสดุโพลีคาร์บอเนต Polycarbonate

TIS STANDARD
ปลอดภัยไว้ใจได้เพราะได้รับ
มาตรฐาน มอก.

HIGH IMPACT
วัสดุมีความยืดหยุ่นสูง
ทนแรงกระแทกได้ดี

PUSH-IN CONNECTOR
QUICK & EASY
การต่อสายไฟง่ายและรวดเร็ว



112.- CS15-bb
102.- CS15-bw
3 Pin Socket
+ 1 Way Switch with Luminous
packing : 18 pcs.
ชุดเต้ารับเดี่ยว มีกราวน์
+ สวิตช์ 1 ทางแบบมีพรายน้ำ
บรรจุ : 18 ชิ้น

COMPLETE SET ชุดประกอบสำเร็จ

CLASSIC SERIES
คลาสสิก ซีรีส์



Nano
ELECTRIC PRODUCT



มอก.166-2549
มอก.824-2551



ASSEMBLE WITH SURFACE BOX SIZE 2X4 inch.
ประกอบเข้ากับกล่องลอยขอบเหลี่ยม ขนาด 2x4 นิ้ว

PC MATERIAL, FIRE RETARDED
ผลิตจากวัสดุโพลีคาร์บอเนต Polycarbonate

TIS STANDARD
ปลอดภัยไว้ใจได้เพราะได้มาตรฐาน มอก.

HIGH IMPACT
วัสดุมีความยืดหยุ่นสูงทนแรงกระแทกได้ดี

EASY PUSH-IN CONNECTOR
QUICK & EASY การต่อสายไฟง่ายและรวดเร็ว

UNIT PRICE
ราคาต่อหน่วย



354.- CSU-bb
344.- CSU-bw

USB Charger 2.4A ~5VDC
packing : 18 pcs.
ชุดตัวชาร์จ USB 2.4 แอมป์ 5 โวลต์
บรรจุ : 18 ชิ้น



378.- CSU1-bb
368.- CSU1-bw

USB Charger 2.4A ~5VDC
+1 Way Switch with Luminous
packing : 18 pcs.
ชุดตัวชาร์จ USB 2.4 แอมป์ 5 โวลต์
+ สวิตช์ 1 ทาง แบบมีพรายน้ำ
บรรจุ : 18 ชิ้น



354.- CSU3-bb
344.- CSU3-bw

3 Pin Socket 16A ~250VAC with Safety Shutter
+ Dual USB Charger 2.1A ~5VDC
packing : 18 pcs.
ชุดตัวรับเต้ารับ มีกราวน์และ-บ้านนิรภัย
USB 2.1 แอมป์ 5 โวลต์ 2 ช่อง
บรรจุ : 18 ชิ้น



634.- CSU4-bb
624.- CSU4-bw

Duplex 3 Pin Socket 16A ~250VAC with Safety Shutter
+ USB Quick Charger (QC 3.0, PD) 20W USB Type A + Type C
packing : 18 pcs.
ชุดตัวรับเต้ารับ มีกราวน์ และ-บ้านนิรภัย 16A-250VAC + ตัวชาร์จเร็ว
ควิกชาร์จ 3.0 พัด 20 วัตต์ USB TYPE-A + USB TYPE-C
บรรจุ : 18 ชิ้น



UNIT PRICE
ราคาต่อหน่วย



201.- CS111111-bb
181.- CS111111-bw

1 Way Switch
with Luminous x 6 pcs.
packing : 12 pcs.
ชุดสวิตช์ 1 ทาง แบบมีพรายน้ำ x 6 ตัว
บรรจุ : 12 ชิ้น



201.- CS111155-bb
181.- CS111155-bw

1 Way Switch with Luminous
x 3 pcs. + Duplex 3 Pin Socket
packing : 12 pcs.
ชุดสวิตช์ 1 ทาง แบบมีพรายน้ำ
x 3 ตัว + เต้ารับคู่ มีกราวน์
บรรจุ : 12 ชิ้น



201.- CS5555-bb
181.- CS5555-bw

Duplex 3 Pin Socket x 2 pcs.
packing : 12 pcs.
ชุดเต้ารับคู่ มีกราวน์ x 2 ตัว
บรรจุ : 12 ชิ้น



454.- CSU6-bb
444.- CSU6-bw

3 Pin Socket 16A ~250VAC with Safety Shutter
+ USB Charger 3.1A ~5VDC Type A (2 Port) Type C (1 Port)
packing : 18 pcs.
เต้ารับเต้ารับ มีกราวน์และ-บ้านนิรภัย + ตัวชาร์จเร็ว
USB 3.1 แอมป์ 5 โวลต์ Type A (2 ช่อง) + Type C (1 ช่อง)
บรรจุ : 18 ชิ้น



SURFACE BOX

กล่องลอย

FLUSH BOX

บล็อกฝัง



หูเหล็ก มีเกลียว ยึดแน่น

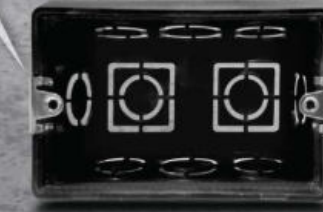

Nano

ELECTRIC PRODUCT

สำหรับหน้ากาทุกรุ่น

CLASSIC SERIES
คลาสสิก ซีรีส์

UNIT PRICE
ราคาต่อหน่วย

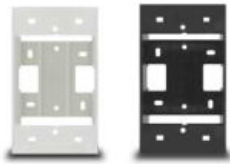

10.5.-

NANO-403-1 **NANO-403-1B**
Surface Box (Square Edge)
size : 70x120x40 mm.
packing : 50 pcs.
กล่องลอยขอบเหลี่ยม
ขนาด : 70x120x40 มิล.
บรรจุ : 50 ชิ้น

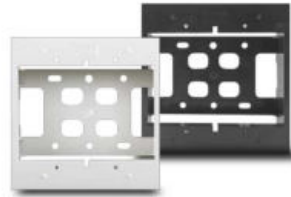

13.5.-

NANO-404-1 **NANO-404-1B**
Surface Box (Square Edge)
size : 116x120x37 mm.
sizeing : 30 pcs.
กล่องลอยขอบเหลี่ยม
ขนาด : 116x120x37 มิล.
บรรจุ : 30 ชิ้น

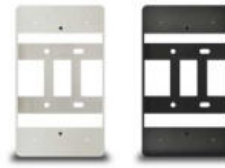

10.-

NANO-403-2 **NANO-403-2B**
Surface Box (Curve Edge)
size : 71x120.5x36.5 mm.
packing : 50 pcs.
กล่องลอยขอบมน
ขนาด : 71x120.5x36.5 มิล.
บรรจุ : 50 ชิ้น

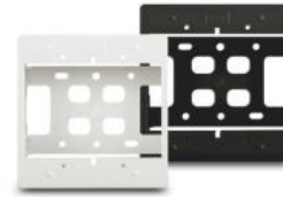

13.5.-

NANO-404-2 **NANO-404-2B**
Surface Box (Curve Edge)
size : 124.5x124.5x37 mm.
packing : 30 pcs.
กล่องลอยขอบมน
ขนาด : 124.5x124.5x37 มิล.
บรรจุ : 30 ชิ้น

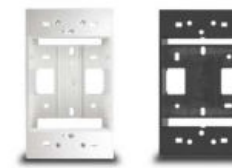

12.-

NANO-403-1T **NANO-403-1TB**
Surface Box (Square Edge)
size : 70x120x40 mm.
packing : 50 pcs.
กล่องลอยขอบเหลี่ยม
ขนาด : 70x120x40 มิล.
บรรจุ : 50 ชิ้น

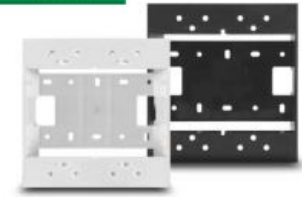

16.-

NANO-404-1T **NANO-404-1TB**
Surface Box (Square Edge)
size : 116x120x40 mm.
sizeing : 30 pcs.
กล่องลอยขอบเหลี่ยม
ขนาด : 116x120x40 มิล.
บรรจุ : 30 ชิ้น

Thick version รุ่นหนา

UNIT PRICE
ราคาต่อหน่วย

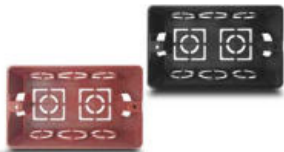

3.6.-

NANO-408 **NANO-408B**
Flush Box (Handy Box)
size : 64x100.5x40.5 mm.
packing : 100 pcs.
บล็อกฝัง (กล่องอเนกประสงค์)
ขนาด : 64x100.5x40.5 มิล.
บรรจุ : 100 ชิ้น

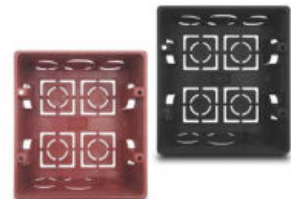

8.5.-

NANO-409 **NANO-409B**
Flush Box (Handy Box)
size : 97.5x107.5x42 mm.
packing : 100 pcs.
บล็อกฝัง + หูเหล็ก มีเกลียวยึดแน่น
ขนาด : 97.5x107.5x42 มิล.
บรรจุ : 100 ชิ้น

หูเหล็ก มีเกลียว ยึดแน่น

NEW



6.-

NANO-408M **NANO-408BM**
Flush Box (Handy Box)
size : 67x103x45 mm.
packing : 100 pcs.
(กล่องอเนกประสงค์)
ขนาด : 67x103x45 มิล.
บรรจุ : 100 ชิ้น

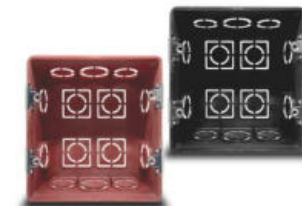

13.-

NANO-409M **NANO-409BM**
Flush Box (Handy Box)
size : 112x103x45 mm.
packing : 100 pcs.
บล็อกฝัง + หูเหล็ก มีเกลียวยึดแน่น
ขนาด : 112x103x45 มิล.
บรรจุ : 100 ชิ้น

WEATHER PROOF COVER BOX AND WEATHER PROOF COVER

กล่องฝาปิดกันน้ำและ
ฝากรอบแผงหน้ากักกันน้ำ

สำหรับหน้ากักทุกรุ่น

CLASSIC SERIES
พลาสติก ซีรีส์



Nano
ELECTRIC PRODUCT

ตัวกล่องผลิตจาก
พลาสติก ABS

ฝาใสผลิตจาก
พลาสติก PC

SIZE : 3"X5.5"X2.5"



25.-

NANO-405
Weather-Proof Cover Box
size : 87.5x128.6x47 mm.
packing : 50 pcs.
กล่องฝาปิดกันน้ำ
ขนาด : 87.5x128.6x47 มม.
บรรจุ : 50 ชิ้น

SIZE : 3"X2.5"X5.5"



25.-

NANO-406
Weather-Proof Cover Box
size : 78x140x63.5 mm.
packing : 30 pcs.
กล่องฝาปิดกันน้ำ
ขนาด : 78x140x63.5 มม.
บรรจุ : 30 ชิ้น

SIZE : 3"X5"X05"



36.-

NANO-410-1 (ขนาด : 1 ช่อง)
NANO-410-2 (ขนาด : 2 ช่อง)
NANO-410-3 (ขนาด : 3 ช่อง)
Weather-proof cover
size : 71.5x128x18.5 mm.
packing : 100 pcs.
ฝากรอบแผงหน้ากักกันน้ำ (แนวตั้ง)
ขนาด : 71.5x128x18.5 มม.
บรรจุ : 100 ชิ้น

SIZE : 3"X5"X05"



48.-

NANO-410C-1 (ขนาด : 1 ช่อง)
NANO-410C-2 (ขนาด : 2 ช่อง)
NANO-410C-3 (ขนาด : 3 ช่อง)
Weather-proof cover
Transparent Cover (PC)
size : 71.5x128x18.5 mm.
packing : 100 pcs.
ฝากรอบแผงหน้ากักกันน้ำ
(ฝาใส PC)
ขนาด : 71.5x128x18.5 มม.
บรรจุ : 100 ชิ้น

SIZE : 3"X5"X05"



48.-

NANO-410CB-1 (ขนาด : 1 ช่อง)
NANO-410CB-2 (ขนาด : 2 ช่อง)
NANO-410CB-3 (ขนาด : 3 ช่อง)
Weather-proof cover
Transparent Cover (PC)
size : 71.5x128x18.5 mm.
packing : 100 pcs.
ฝากรอบแผงหน้ากักกันน้ำ
(ฝาใส PC)
ขนาด : 71.5x128x18.5 มม.
บรรจุ : 100 ชิ้น

UNIT PRICE
ราคาต่อหน่วย



36.-

NANO-405C
Weather-proof cover box
Transparent Cover (PC)
size : 87.5x128.6x47 mm.
กล่องฝาปิดกันน้ำ (ฝาใส PC)
ขนาด : 87.5x128.6x47 มม.
บรรจุ : 50 ชิ้น



36.-

NANO-406C
Weather-Proof Cover Box
Transparent Cover (PC)
size : 78x140x63.5 mm.
packing : 30 pcs.
กล่องฝาปิดกันน้ำ (ฝาใส PC)
ขนาด : 78x140x63.5 มม.
บรรจุ : 30 ชิ้น



36.-

NANO-411
Weather-proof cover
size : 86x128x23 mm.
packing : 50 pcs.
ฝากรอบแผงหน้ากักกันน้ำ
ขนาด : 86x128x23 มม.
บรรจุ : 50 ชิ้น



48.-

NANO-411C
Weather-proof cover
Transparent Cover (PC)
size : 86x128x23 mm.
packing : 50 pcs.
ฝากรอบแผงหน้ากักกันน้ำ
(ฝาใส PC)
ขนาด : 86x128x23 มม.
บรรจุ : 50 ชิ้น



48.-

NANO-411CB
Weather-proof cover
Transparent Cover (PC)
size : 86x128x23 mm.
packing : 50 pcs.
ฝากรอบแผงหน้ากักกันน้ำ
(ฝาใส PC)
ขนาด : 86x128x23 มม.
บรรจุ : 50 ชิ้น

UNIT PRICE
ราคาต่อหน่วย

WEATHER PROOF COVER BOX AND WEATHER PROOF COVER

กล่องฝาปิดกันน้ำและ
ฝากรอบแผงหน้ากักกันน้ำ

Black
series

สำหรับหน้ากักทุกรุ่น

CLASSIC SERIES
พลาสติก ซีรีส์



Nano
ELECTRIC PRODUCT

ตัวกล่อง+ฝาผลิตจาก
พลาสติก ABS

Body + Cover
(ABS)

ฝาใสผลิตจาก
พลาสติก PC

Transparent Cover
(PC)

UNIT PRICE
ราคาต่อหน่วย



25.-

NANO-405B
Weather-Proof Cover Box
size : 87.5x128.6x47 mm.
packing : 50 pcs.
กล่องฝาปิดกันน้ำ
ขนาด : 87.5x128.6x47 มม.
บรรจุ : 50 ชิ้น

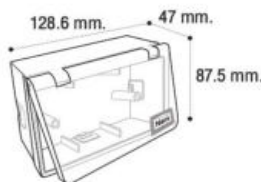

25.-

NANO-406B
Weather-Proof Cover Box
size : 78x140x63.5 mm.
packing : 30 pcs.
กล่องฝาปิดกันน้ำ
ขนาด : 78x140x63.5 มม.
บรรจุ : 30 ชิ้น



36.-

NANO-410B-1 (ขนาด : 1 ช่อง)
NANO-410B-2 (ขนาด : 2 ช่อง)
NANO-410B-3 (ขนาด : 3 ช่อง)
Weather-proof cover
size : 71.5x128x18.5 mm.
packing : 100 pcs.
ฝากรอบแผงหน้ากักกันน้ำ (แนวตั้ง)
ขนาด : 71.5x128x18.5 มม.
บรรจุ : 100 ชิ้น



48.-

NANO-410BC-1 (ขนาด : 1 ช่อง)
NANO-410BC-2 (ขนาด : 2 ช่อง)
NANO-410BC-3 (ขนาด : 3 ช่อง)
Weather-proof cover
Transparent Cover (PC)
size : 71.5x128x18.5 mm.
packing : 100 pcs.
ฝากรอบแผงหน้ากักกันน้ำ
(ฝาใส PC)
ขนาด : 71.5x128x18.5 มม.
บรรจุ : 100 ชิ้น



48.-

NANO-410BCB-1 (ขนาด : 1 ช่อง)
NANO-410BCB-2 (ขนาด : 2 ช่อง)
NANO-410BCB-3 (ขนาด : 3 ช่อง)
Weather-proof cover
Transparent Cover (PC)
size : 71.5x128x18.5 mm.
packing : 100 pcs.
ฝากรอบแผงหน้ากักกันน้ำ
(ฝาใสดำ PC)
ขนาด : 71.5x128x18.5 มม.
บรรจุ : 100 ชิ้น

UNIT PRICE
ราคาต่อหน่วย



36.-

NANO-405BC
Weather-proof cover box
Transparent Cover (PC)
size : 87.5x128.6x47 mm.
กล่องฝาปิดกันน้ำ (ฝาใส PC)
ขนาด : 87.5x128.6x47 มม.
บรรจุ : 50 ชิ้น

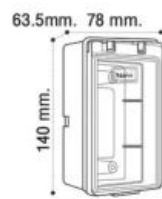

36.-

NANO-406BC
Weather-Proof Cover Box
Transparent Cover (PC)
size : 78x140x63.5 mm.
packing : 30 pcs.
กล่องฝาปิดกันน้ำ (ฝาใส PC)
ขนาด : 78x140x63.5 มม.
บรรจุ : 30 ชิ้น

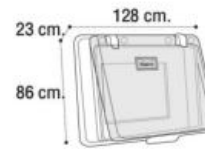

36.-

NANO-411B
Weather-proof cover
size : 86x128x23 mm.
packing : 50 pcs.
ฝากรอบแผงหน้ากักกันน้ำ
ขนาด : 86x128x23 มม.
บรรจุ : 50 ชิ้น



48.-

NANO-411BC
Weather-proof cover
Transparent Cover (PC)
size : 86x128x23 mm.
packing : 50 pcs.
ฝากรอบแผงหน้ากักกันน้ำ
(ฝาใส PC)
ขนาด : 86x128x23 มม.
บรรจุ : 50 ชิ้น



48.-

NANO-411BCB
Weather-proof cover
Transparent Cover (PC)
size : 86x128x23 mm.
packing : 50 pcs.
ฝากรอบแผงหน้ากักกันน้ำ
(ฝาใสดำ PC)
ขนาด : 86x128x23 มม.
บรรจุ : 50 ชิ้น

WEATHER PROOF COVER

ฝาครอบแผงหน้ากากกันน้ำ



IP54
Waterproof

สำหรับหน้ากากทุกรุ่น

CLASSIC SERIES
พลาสติก ซีรีส์

Nano
ELECTRIC PRODUCT



บานพับ : ด้านข้างสามารถพลิก
ไปด้านหลังได้โดยดึงแกนล็อกออก

FLAT COVER

แบบฝาเรียบ

size : 120x160x29.5 mm.
ขนาด : 120x160x29.5 มม.



UNIT PRICE
ราคาต่อหน่วย



NANO-413W

Top Cover : White
Bottom Cover : White
Packing : 20 pcs.
ฝาครอบด้านบน : ขาว
ฝาด้านล่าง : ขาว
บรรจุ : 20 ชิ้น



67.-



NANO-413B

Top Cover : Black
Bottom Cover : Black
Packing : 20 pcs.
ฝาครอบด้านบน : ดำ
ฝาด้านล่าง : ดำ
บรรจุ : 20 ชิ้น



89.-

NANO-413CW

Top Cover : Clear
Bottom Cover : White
Packing : 20 pcs.
ฝาครอบด้านบน : ใส
ฝาด้านล่าง : ขาว
บรรจุ : 20 ชิ้น



NANO-413CBB

Top Cover : Clear Black
Bottom Cover : Black
Packing : 20 pcs.
ฝาครอบด้านบน : ใสดำ
ฝาด้านล่าง : ดำ
บรรจุ : 20 ชิ้น



67.-

Top Cover : Black
Bottom Cover : Black
Packing : 20 pcs.
ฝาครอบด้านบน : ดำ
ฝาด้านล่าง : ดำ
บรรจุ : 20 ชิ้น



NANO-415W

Surface Box
SIZE : 84x132x40 mm.
Packing : 20 pcs.
กล่องลอย (หนาพิเศษ)
ขนาด : 84x132x40 มม.
บรรจุ : 20 ชิ้น

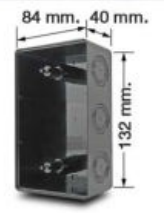

25.-

NANO-415B

รุ่นหนา

Thick version

DEEP COVER

แบบฝาสูง

size : 120x160x93 mm.
ขนาด : 120x160x93 มม.

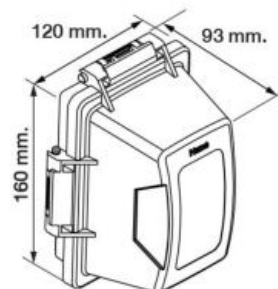

UNIT PRICE
ราคาต่อหน่วย



NANO-414W

Top Cover : White
Bottom Cover : White
Packing : 20 pcs.
ฝาครอบด้านบน : ขาว
ฝาด้านล่าง : ขาว
บรรจุ : 20 ชิ้น



76.-



NANO-414B

Top Cover : Black
Bottom Cover : Black
Packing : 20 pcs.
ฝาครอบด้านบน : ดำ
ฝาด้านล่าง : ดำ
บรรจุ : 20 ชิ้น



105.-

NANO-414CW

Top Cover : Clear
Bottom Cover : White
Packing : 20 pcs.
ฝาครอบด้านบน : ใส
ฝาด้านล่าง : ขาว
บรรจุ : 20 ชิ้น



NANO-414CBB

Top Cover : Clear Black
Bottom Cover : Black
Packing : 20 pcs.
ฝาครอบด้านบน : ใสดำ
ฝาด้านล่าง : ดำ
บรรจุ : 20 ชิ้น



76.-

Top Cover : Black
Bottom Cover : Black
Packing : 20 pcs.
ฝาครอบด้านบน : ดำ
ฝาด้านล่าง : ดำ
บรรจุ : 20 ชิ้น

105.-



***** Hinge : The top can be flipped sideways
by pulling the lock core out.
บานพับ : ด้านบนสามารถพลิกไปด้านหลังได้โดย
ดึงแกนล็อกออก

ACRYLIC SQUARE PLATE STAINLESS STEEL SQUARE PLATE

CLASSIC SERIES
คลาสสิก ซีรีส์



PREMIUM

Nano
ELECTRIC PRODUCT



Stainless Steel Plate, Surround Brown color

แผงหน้ากาก สแตนเลส
ขอบสีน้ำตาล

UNIT PRICE
ราคาต่อหน่วย



SS-400-1 47.-

size : 1 module
Packing : 10/100 pcs.
ขนาด : 1 ช่อง
บรรจุ : 10/100 ชิ้น



SS-400-2 47.-

size : 2 module
Packing : 10/100 pcs.
ขนาด : 2 ช่อง
บรรจุ : 10/100 ชิ้น



SS-400-3 47.-

size : 3 module
Packing : 10/100 pcs.
ขนาด : 3 ช่อง
บรรจุ : 10/100 ชิ้น

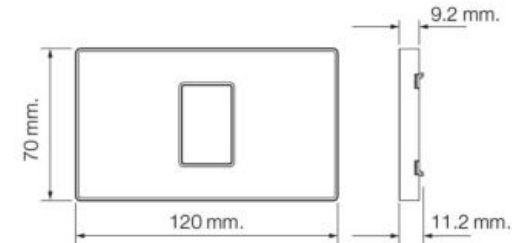

NEW

White Acrylic Plate, Surround White color

แผงหน้ากาก อะคริลิกสีขาว
ขอบสีขาว

UNIT PRICE
ราคาต่อหน่วย



ACR-400-1W 49.-

size : 1 module
Packing : 10/100 pcs.
ขนาด : 1 ช่อง
บรรจุ : 10/100 ชิ้น



ACR-400-2W 49.-

size : 2 module
Packing : 10/100 pcs.
ขนาด : 2 ช่อง
บรรจุ : 10/100 ชิ้น



ACR-400-3W 49.-

size : 3 module
Packing : 10/100 pcs.
ขนาด : 3 ช่อง
บรรจุ : 10/100 ชิ้น

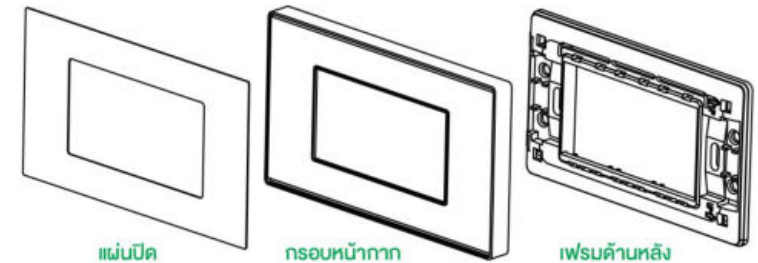

แผ่นปิด

กรอบหน้ากาก

เฟรมด้านหลัง

Black Acrylic Plate, Surround Black color

แผงหน้ากาก อะคริลิกสีดำ
ขอบสีดำ

UNIT PRICE
ราคาต่อหน่วย



ACR-400-1B 49.-

size : 1 module
Packing : 10/100 pcs.
ขนาด : 1 ช่อง
บรรจุ : 10/100 ชิ้น



ACR-400-2B 49.-

size : 2 module
Packing : 10/100 pcs.
ขนาด : 2 ช่อง
บรรจุ : 10/100 ชิ้น



ACR-400-3B 49.-

size : 3 module
Packing : 10/100 pcs.
ขนาด : 3 ช่อง
บรรจุ : 10/100 ชิ้น

**NEW
color**

COLOR : STAINLESS STEEL

COLOR : WHITE ACRYLIC

COLOR : BLACK ACRYLIC



**PACKING : 10/100 PCS.
บรรจุ : 10/100 ชิ้น**

SWITCH SQUARE PLATE

แผงหน้ากากขอบเหลี่ยม

CLASSIC SERIES
คลาสสิก ซีรีส์

86x86 mm.
Series



Nano
ELECTRIC PRODUCT

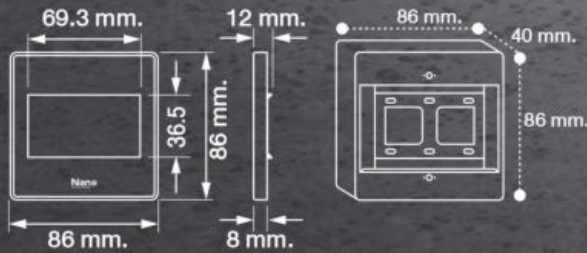

รูปแบบสวยงาม ผลิตจากวัสดุโพลีคาร์บอเนต
ลามไฟและมันใจได้ ภายใต้อุณหภูมิสูง

NEW

UNIT PRICE
ราคาต่อหน่วย



13.-

NANO-86-1
size : 1 module
Packing : 10/60 pcs.
ขนาด : 1 ช่อง
บรรจุ : 10/60 ชิ้น



13.-

NANO-86-2
size : 2 module
Packing : 10/60 pcs.
ขนาด : 2 ช่อง
บรรจุ : 10/60 ชิ้น



13.-

NANO-86-3
size : 3 module
Packing : 10/60 pcs.
ขนาด : 3 ช่อง
บรรจุ : 10/60 ชิ้น

Switch Square Plate
size : 86 x 86 mm.
แผงหน้ากากขอบเหลี่ยมจัตุรัส
ขนาด : 86 x 86 มม.

PACKING : 10/60 PCS.
บรรจุ : 10/60 ชิ้น

UNIT PRICE
ราคาต่อหน่วย



13.-

NANO-86-1B
size : 1 module
Packing : 10/60 pcs.
ขนาด : 1 ช่อง
บรรจุ : 10/60 ชิ้น



13.-

NANO-86-2B
size : 2 module
Packing : 10/60 pcs.
ขนาด : 2 ช่อง
บรรจุ : 10/60 ชิ้น



13.-

NANO-86-3B
size : 3 module
Packing : 10/60 pcs.
ขนาด : 3 ช่อง
บรรจุ : 10/60 ชิ้น

Surface Square Box.
size : 86x86 mm.
กล่องลอยขอบเหลี่ยมจัตุรัส
ขนาด : 86 x 86 มม.

UNIT PRICE
ราคาต่อหน่วย



12.-

NANO-86-BOX
size : 86x86x40 mm.
Packing : 50 pcs.
ขนาด : 86x86x40 มม.
บรรจุ : 50 ชิ้น



12.-

NANO-86B-BOX
size : 86x86x40 mm.
Packing : 50 pcs.
ขนาด : 86x86x40 มม.
บรรจุ : 50 ชิ้น

PACKING : 50 PCS.
บรรจุ : 50 ชิ้น

PICTURE FOR INSTALLATION

ภาพการติดตั้งใช้งาน

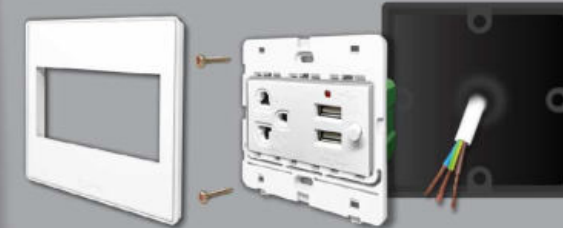

HANDY BOX 3"X3"
บล็อกฝัง 3x3 นิ้ว

SIZE 86 X 86 MM.
SIZE 3" X 3" INCH.

HOW TO INSTALL

วิธีการประกอบ



EMBEDDED IN THE WALL
ฝังอยู่ในผนัง



NANO-86-3
SWITCH PLATE SQUARE (3 MODULE)
แผงหน้ากากขอบเหลี่ยม
(ขนาด 3 ช่อง)

NN-PS03U
3 PIN SOCKET 16A ~250VAC
WITH SAFETY SHUTTER AND
DUAL USB CHARGER 2.1A --- 5VDC
แค่ารับเดียว มีกรงมีและ-ปุ่มมีกรง
USB 2.1 อนุบ 5 โวลท์ 2 ช่อง



WALL MOUNTING
ติดตั้งบนผนัง

COMPLETE SET ชุดประกอบสำเร็จ

CLASSIC SERIES
คลาสสิก ซีรีส์

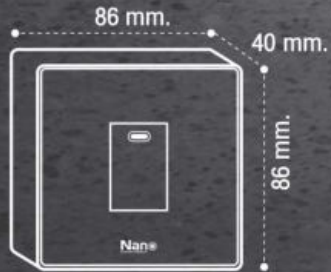

86x86 mm.
Series

Nano
ELECTRIC PRODUCT

TIGHTEN THE SCREWS
เข้าสายแบบขันสกรู

Duplex 3 Pin Socket /ชุดตัวรับคู่ มีกราวด์
: SC-P601, SC-P601B

QUICK WIRING DESIGN
เข้าสายง่าย ไม่ต้องขันสกรู

1 Way Switch /สวิตช์ 1 ทาง
SC-SW101 , SC-SW101B
SC-SW102 , SC-SW102B
SC-SW103 , SC-SW103B



บอ.ก.166-2549
บอ.ก.824-2551

UNIT PRICE
ราคาต่อหน่วย



52.-

54.-

CS86010-bw

CS86010-bb

1 Way Switch
packing : 16 pcs.

ชุดสวิตช์ 1 ทาง
บรรจุ : 16 ชิ้น



74.-

78.-

CS86101-bw

CS86101-bb

1 Way Switch x 2 pcs.
packing : 16 pcs.

ชุดสวิตช์ 1 ทาง x 2 ตัว
บรรจุ : 16 ชิ้น



96.-

102.-

CS86111-bw

CS86111-bb

1 Way Switch x 3 pcs.
packing : 16 pcs.

ชุดสวิตช์ 1 ทาง x 3 ตัว
บรรจุ : 16 ชิ้น



88.-

98.-

CS8611-bw

CS8611-bb

1 Way Switch x 2 pcs.
packing : 16 pcs.

ชุดสวิตช์ 1 ทาง x 2 ตัว
บรรจุ : 16 ชิ้น

UNIT PRICE
ราคาต่อหน่วย



66.-

68.-

CS861-bw

CS861-bb

1 Way Switch
packing : 16 pcs.

ชุดสวิตช์ 1 ทาง
บรรจุ : 16 ชิ้น



87.-

90.-

CS8655-bw

CS8655-bb

Duplex 3 Pin Socket
packing : 16 pcs.

ชุดตัวรับคู่ มีกราวด์
บรรจุ : 16 ชิ้น

PC MATERIAL, FIRE RETARDED
ผลิตจากวัสดุไม่ลามไฟ Polycarbonate

TIS STANDARD
ปลอดภัยไว้ใจได้เพราะได้รับ
มาตรฐาน บอ.ก.

HIGH IMPACT
วัสดุมีความยืดหยุ่นสูง
ทนแรงกระแทกได้ดี

EASY PUSH-IN CONNECTOR
QUICK & EASY
การต่อสายไฟง่ายและรวดเร็ว

ติดตั้งบนผนัง

WALL MOUNTING



NANO-86-3

NN-P603U

NANO-86-BOX

ASSEMBLE WITH SURFACE BOX SIZE 86x86 mm.(3x3 inch.)
ประกอบเข้ากับกล่องลอยขอบเหลี่ยม ขนาด 86x86 มม.(3x3 นิ้ว)

COMPLETE SET ชุดประกอบสำเร็จ

CLASSIC SERIES
คลาสสิก ซีรีส์

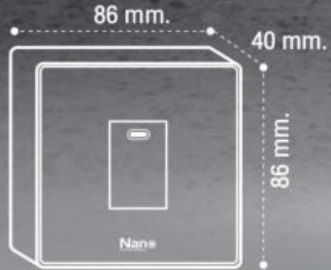

NANO-86-1B SC-USB2B NANO-86B-BOX



มอก.166-2549
มอก.824-2551

86x86 mm.
Series

ASSEMBLE WITH SURFACE BOX SIZE 86x86 mm.(3x3 inch.)
ประกอบเข้ากับกล่องลอยขอบเหลี่ยม ขนาด 86x86 มิล.(3x3 นิ้ว)

UNIT PRICE
ราคาต่อหน่วย



92.- CS8615-bw 97.- CS8615-bb

3 Pin Socket +1 Way Switch
packing : 16 pcs.
ชุดตัวรับเต้ารับ 3 ขั้ว + สวิตช์ 1 ทาง
บรรจุ : 16 ชิ้น

USB charger 2.1A



279.- CS86U-bw 281.- CS86U-bb

USB Charger 2.1A---5VDC
packing : 16 pcs.
ชุดตัวชาร์จ USB 2.1 แอมป์ 5 โวลต์
บรรจุ : 16 ชิ้น

WALL MOUNTING
ติดตั้งบนผนัง

PC MATERIAL, FIRE RETARDED
ผลิตภัณฑ์วัสดุโพลีคาร์บอเนต

TIS STANDARD
ปลอดภัยไว้ใจได้เพราะได้มาตรฐาน มอก.

HIGH IMPACT
วัสดุมีความยืดหยุ่นสูง ทนแรงกระแทกได้ดี

EASY PUSH-IN CONNECTOR
QUICK & EASY การต่อสายไฟง่ายและรวดเร็ว



630.- CS86U4-bw 640.- CS86U4-bb

Duplex 3 Pin Socket 16A ~250VAC with Safety Shutter + USB Quick Charger(QC 3.0,PD) 20W USB Type A+Type C
ชุดตัวรับเต้ารับ 3 ขั้ว และปุ่มนิรภัย 16A~250VAC + ตัวชาร์จเร็วควิกชาร์จ 3.0 พัด 20 วัตต์ USB TYPE-A + USB TYPE-C

Quick Charger 3.0
USB TYPE A USB TYPE C
packing : 16 pcs.
บรรจุ : 16 ชิ้น

UNIT PRICE
ราคาต่อหน่วย



301.- CS86U1-bw 305.- CS86U1-bb

USB Charger 2.1A---5VDC +1 Way Switch
packing : 16 pcs.
ชุดตัวชาร์จ USB 2.1 แอมป์ 5 โวลต์ + สวิตช์ 1 ทาง
บรรจุ : 16 ชิ้น

USB charger 2.1A



350.- CS86U3-bw 360.- CS86U3-bb

3 Pin Socket with safety shutter + Dual USB Charger 2.1A---5VDC
packing : 16 pcs.
ตัวรับเต้ารับ 3 ขั้ว และปุ่มนิรภัย USB 2.1 แอมป์ 5 โวลต์ 2 ช่อง
บรรจุ : 16 ชิ้น



450.- CS86U6-bw 460.- CS86U6-bb

3 Pin Socket 16A~250VAC with Safety Shutter + USB Charger 3.1A---5VDC Type A (2 Port) Type C (1 Port)
ตัวรับเต้ารับ 3 ขั้ว และปุ่มนิรภัย + ตัวชาร์จเร็ว USB 3.1 แอมป์ 5 โวลต์ Type A (2 ช่อง) + Type C (1 ช่อง)

USB Charger 3.1A
USB TYPE A USB TYPE C
packing : 16 pcs.
บรรจุ : 16 ชิ้น

WIRING DIAGRAM

1 WAY SWITCH WITH LUMINOUS

สวิตช์ 1 ทางแบบมีพราวหน้า

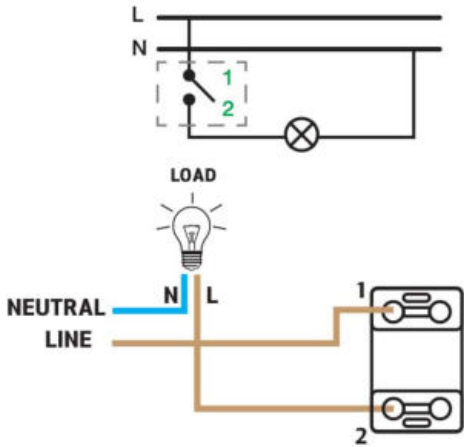

2 WAY SWITCH

สวิตช์ 2 ทาง

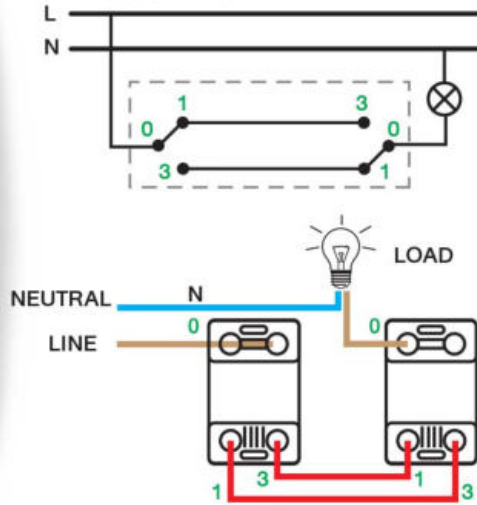

BELL PUSH SWITCH WITH LUMINOUS

สวิตช์กระดิ่งแบบมีพราวหน้า

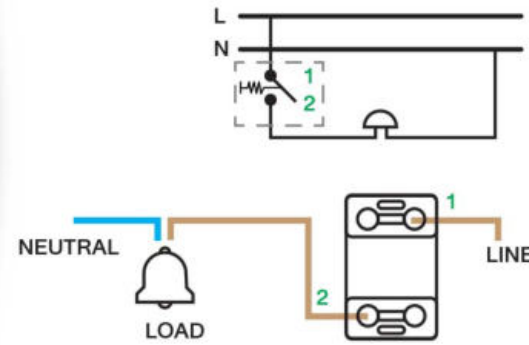

RECEPTACLES AND SOCKET

เต้ารับ

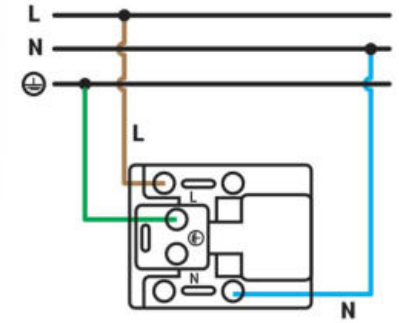

LAN SOCKET (CAT5E)

เต้ารับคอมพิวเตอร์ (LAN) CAT5E

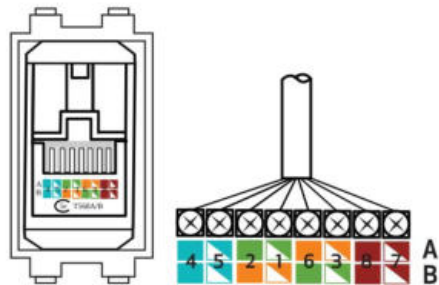

LAN SOCKET (CAT6)

เต้ารับคอมพิวเตอร์ (LAN) CAT6

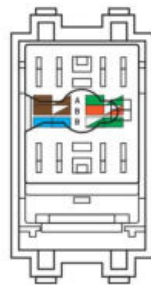

TELEPHONE SOCKET (6P4C)

เต้ารับโทรศัพท์ 4 สาย

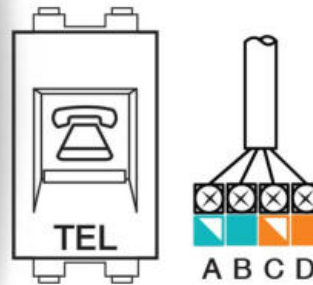

DOOR CHIME

กระดิ่งนึ่งหนองทู 2 เสียง

Installation STEP 1

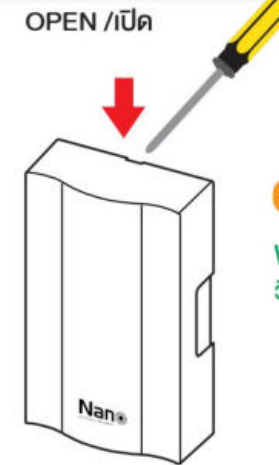

STEP 2

Wiring Diagram
วิธีเดินสายไฟ

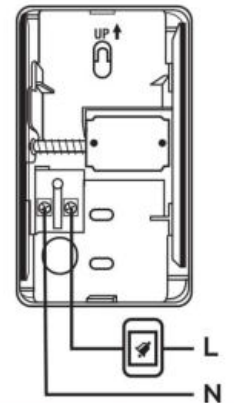

APPLICABLE WIRE / สายไฟที่ใช้ได้

FLEXIBLE สายอ่อนตีเกลียว		RIGID สายแข็ง
NO X	OK	OK
	SOLID ชนิดกลมแกนเดียว	STRANDED ชนิดกลมหลายแกน

WARNING ! คำเตือน !

When connecting the device, be sure to fully insert the wire slot. Poor connections may generate heat leading to fire or burn damage. เวลาจะทำการเชื่อมต่อ ต้องสอดสายไฟเข้าไป ในรูเสียบให้ลึกที่สุด ถ้าเสียบเข้าไปไม่ลึกพออาจทำให้เกิดความร้อน เป็นเหตุให้เกิดไฟไหม้เสียหายได้

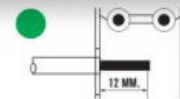

STRIP BACK COVERING
ปอกฉนวนหุ้มสายไฟ



INSERT THE WIRE FULLY UNTIL IT STOPS FOR SECURE FASTENING
เสียบสายไฟเข้าไปจนสุดเพื่อความปลอดภัย

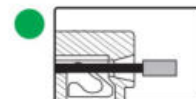

THE CORRECT WIRING
การต่อสายไฟที่ถูกต้อง

CONNECTION
การต่อสาย